

plissè®

ZANZARIERA PER PORTE - FINESTRE

FLYSCREEN FOR FRENCH - DOORS

zanzar[®]
sistem

ZANZAR si congratula con lei per l'acquisto della zanzariera Plissè.

Questa guida le consentirà di apprezzare i vantaggi di questa zanzariera e l'aiuterà ad orientarsi nelle fasi di installazione e manutenzione.

L'azienda si riserva di apportare modifiche parziali o totali al prodotto senza preavviso declinando ogni responsabilità su eventuali dati inesatti.

Questo manuale è di proprietà della ZANZAR S.p.A.
E' severamente vietata la riproduzione anche parziale, senza nostra autorizzazione.

ZANZAR wish to thank you for buying Plissè.

This guide will help you appreciate the advantages of this flyscreen and it will help you during the installation and the maintenance.

The company will reserve the right to make partial or total changes to the product declining any responsibility for wrong information.

*This handbook is property of ZANZAR S.p.A.
It's strictly forbidden to copy it even if partially, without our expressed authorization.*



EN 13561:2015
EN 14501:2008
zanzariera

ZANZAR SpA
C.so Europa z.i.
74023 Grottaglie ITALY

19

resistenza al vento
classe tecnica: NPD
fattore solare gtot: 0.39

Il manuale è diviso in due sezioni:
la prima è dedicata all'installazione, la seconda alla manutenzione

Installazione 1 anta pag. 4 - 13

Installazione 2 ante a seguire " 14

Installazione 2/4 ante " 15

Manutenzione ordinaria pag. 17 - 22

Manutenzione straordinaria " 23

*This guide is divided into two sections:
the first one is about installation,
the second one is about maintenance*

Installation 1 shutter pag. 4 - 13

Installation 2 shutters "one after the other" " 14

Installation 2/4 shutters " 15

Ordinary maintenance pag. 17 - 22

Special maintenance " 23

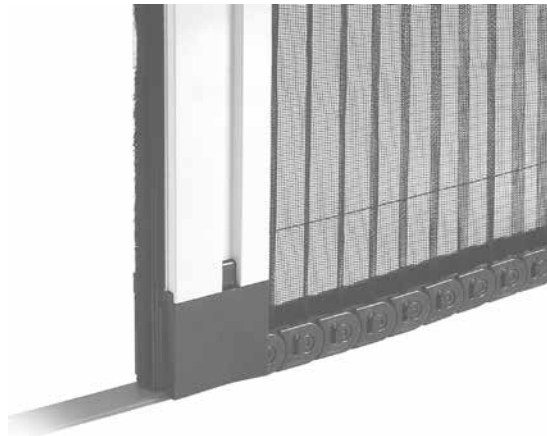

INSTALLAZIONE

INSTALLATION

MANUTENZIONE

MAINTENANCE

sez. orizzontale

horizontal section

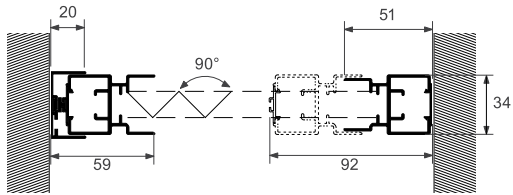
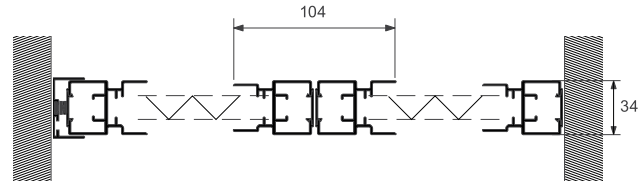
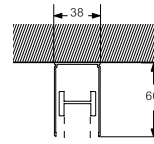
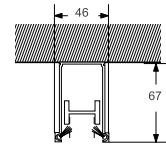
1 ANTA
1 SHUTTER2 ANTE A SEGUIRE
2 SHUTTERS "ONE AFTER THE OTHER"COMPENSATORE
LISCIOCOMPENSATORE
CON SPAZZOLINO

sez. verticale

vertical section

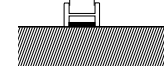
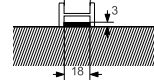

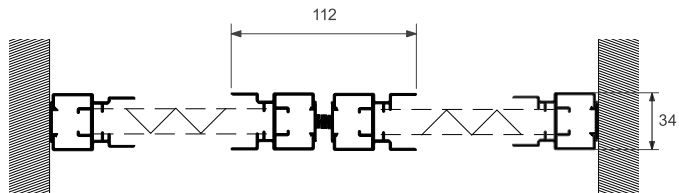

2 ANTE
2 SHUTTERS

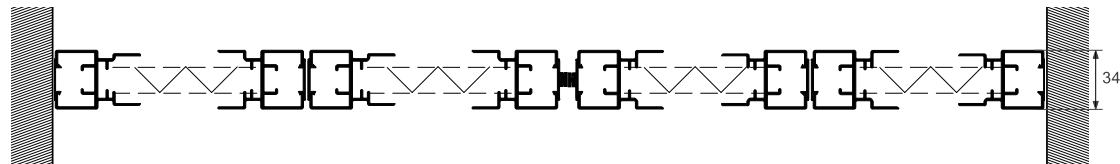
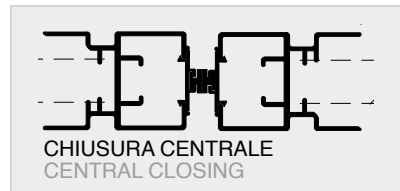

4 ANTE
4 SHUTTERS

INSTALLAZIONE

INSTALLATION



Operazione da fare solo per Plissè in moduli

- Misurazione del vano porta-finestra

Useful operation for “kit modules” only

- Measuring the door space

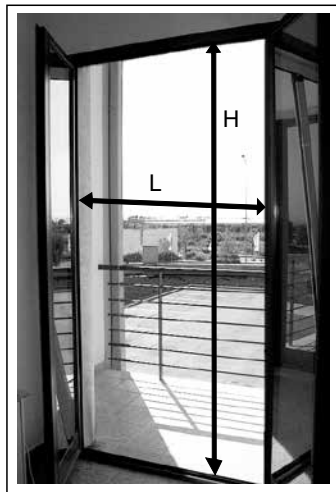



Lavorazioni valide solo per la Plissé in moduli:

- Taglio profilo compensatore superiore (A).
- Taglio profilo di chiusura magnetico (B).
- Taglio del profilo guida a pavimento (C).

Useful operations for kit modules only:

- Cutting upper compensating profile (A).
- Cutting magnetic fastener profile (B).
- Cutting lower guide (C).

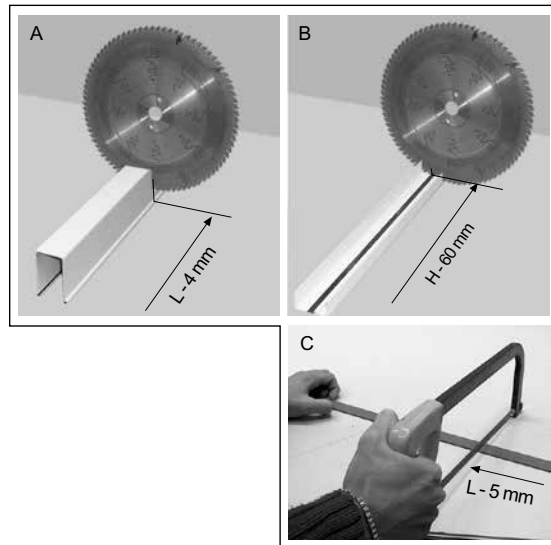

INSTALLAZIONE

INSTALLATION

- Applicare le cuffie laterali al profilo compensatore (A)
 - Montare il profilo nella parte superiore del vano (B)
-
- Apply lateral caps to the compensating profile (A).
 - Install the upper profile in the higher end of doors space (B)

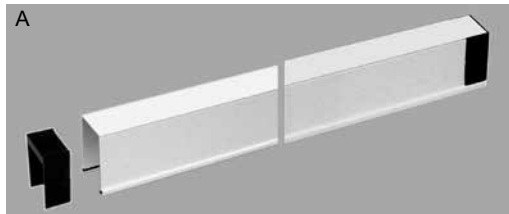



- Inserire la zanzariera nel vano, facendo attenzione alla etichetta "UPSIDE" (A).
 - Posizionare la zanzariera perpendicolarmente al pavimento e parallelo agli stipiti (B).
 - Togliere la protezione all'adesivo delle clips (B).
-
- Put the flyscreen into the door space, paying attention to the label "UPSIDE" (A).
 - The flyscreen must be installed perpendicular to the floor and parallel to the door jambs (B).
 - Take off from the clips the protection foils (B).

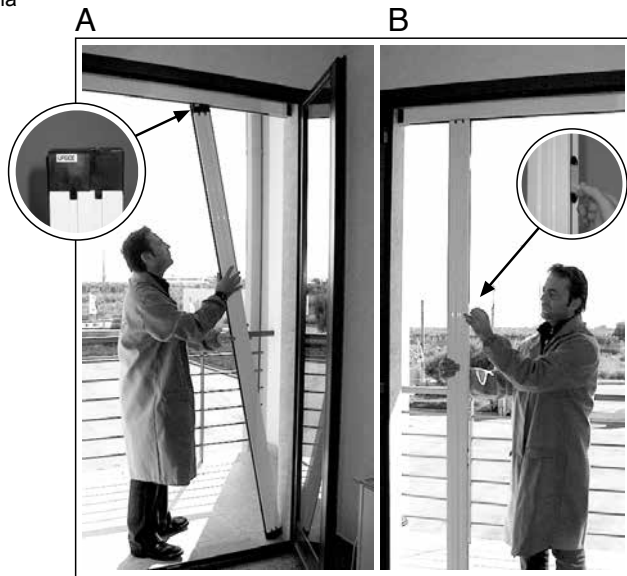

INSTALLAZIONE

INSTALLATION

- Fissare le clips d'ancoraggio della zanzariera allo stipite.
- Fix the clips for hooking the flyscreen in the door space

OPTIONAL



Kit di compensazione
(Ideale per stipiti storti)
Compensating kit
(Ideal for uneven frames)

Fissare il kit (profilo di
chiusura+clips) allo stipite
prima di agganciare la
zanzariera

Fix the kit (closing
profile+clips) to the door
frame before hooking the
flyscreen

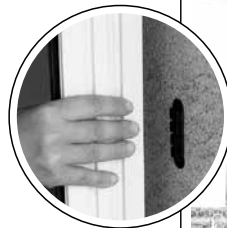

- Applicare la guida a terra (A).
- Fissaggio il profilo di chiusura magnetico (B).

- Apply the lower guide on the floor (A).
- Fixing the magnetic fastener profile (B).

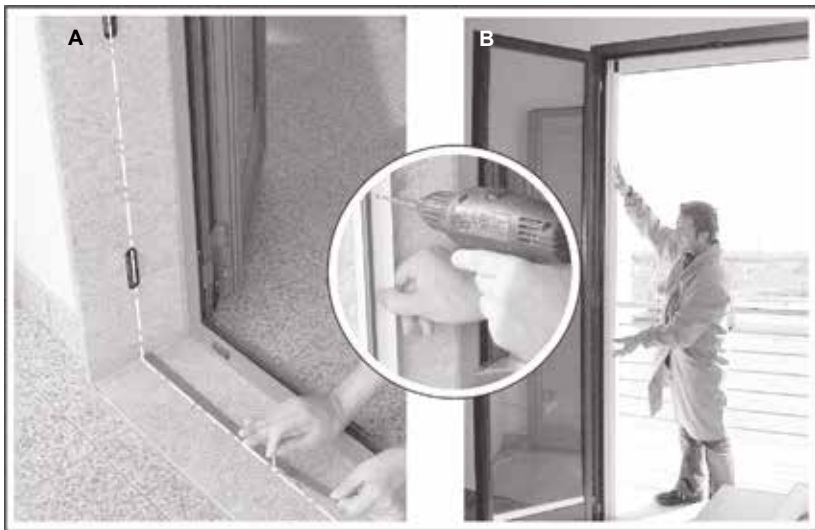

INSTALLAZIONE

INSTALLATION

Installazione della maniglietta due pezzi

Two pieces handle installation

1. Posizionare l'aggancio della maniglia nella cava della barra di scorrimento ad altezza desiderata
Position the handle-hook in the groove of the sliding bar
2. Forare negli appositi alloggi
Drill in the provided slots
3. Bloccare l'aggancio della maniglia con le viti in dotazione
Lock the handle-hook with the provided screws
4. Inserire la maniglia sull'aggancio
Insert the handle in its hook

N.B. Non montare mai la maniglietta in posizione di allineamento di un cordino, in quanto viti potrebbero danneggiare il cordino.

N.B. Never assemble the handle aligned to the wire as the screws could damage it.



Installazione della maniglia a attacco rapido
fast connection handle installation

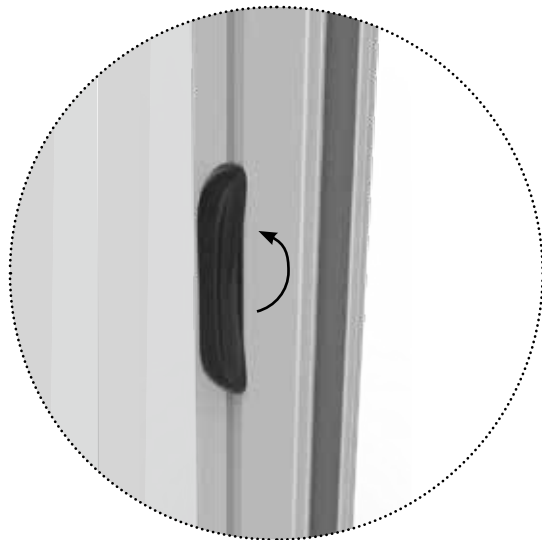
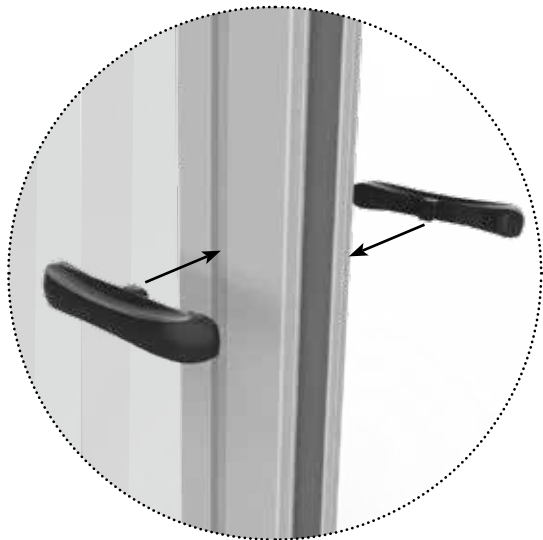

INSTALLAZIONE

INSTALLATION

Installazione della versione a 2 ante a seguire

- Per installare la Plissè 2 ante a seguire, le operazioni di montaggio vanno fatte nello stesso modo dell'anta singola, (pag.5-11) con l'eccezione che i blocchi zanzariera sono 2 e vanno agganciate l'una all'altra.

Installation of 2shutters "one after the other" version

- To install the 2 shutters Plissè in the version "one after the other", operations are the same (see previous page5-11) and the 2 shutters will be hooked one to the other.

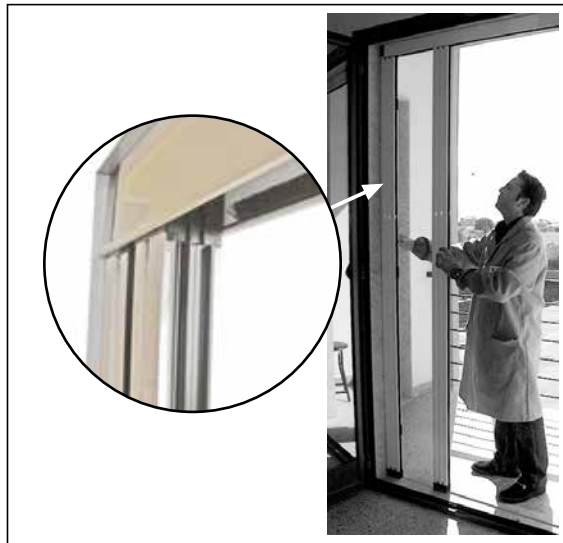

Installazione della versione a 2/4 ante

- Per installare la Plissè 2/4 ante, le operazioni di montaggio vanno fatte nello stesso modo dell'anta singola (pag.5-11) con l'eccezione che i blocchi zanzariera sono 2/4 e vanno posizionati l'uno fronte all'altro (A).
- Fissaggio dello stop centrale (B).

Installation of 2/4 shutters version

- for installing 2/4 shutters Plissè, operations are the same to follow for installing 1 shutter (see previous pages 5-11), and the 2/4 shutters will be installed in the two sides of the door frame (A).
- Fixing of central stop (B).

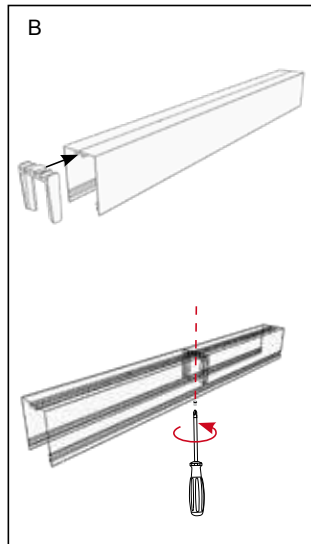

OPTIONAL

Kit incasso 40

Plissé built-in kit 40

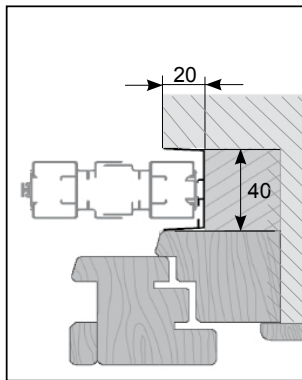
**OPTIONAL**

Kit incasso 45

Plissé built-in kit 45

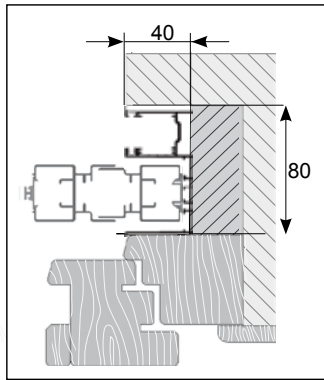
**OPTIONAL**

Kit incasso 50

Plissé built-in kit 50

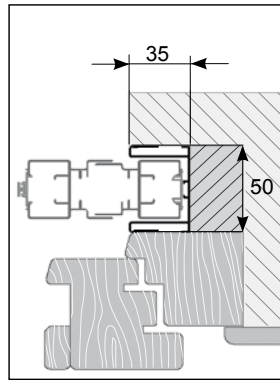



- chiudere la zanzariera in presenza di vento molto forte.
- La zanzariera Plissè staccandola dal vano si può pulire facilmente in una comune vasca utilizzando acqua e sapone (sia per la rete, sia per i cingoli).
- I cingoli possono essere lubrificati con spray silconico.
- Evitare l'uso di olii o grassi.

- Close the flyscreen when the wind strongly blows.
- Plissè flyscreen can be simply washed in a tank with water and soap (screening and tracks), after taking it off the door space.
- Tracks can be lubricated by silicone spray.
- Avoid use of any oil for greasy products.



spray silconico
Silicone Spray



MANUTENZIONE

MAINTENANCE

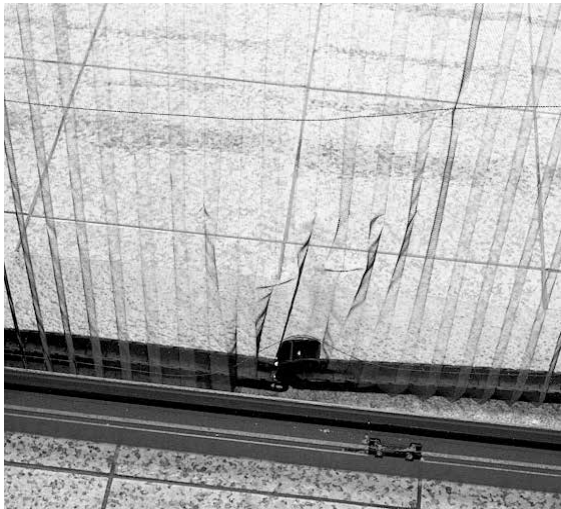

- Se i cingoli si staccano, è possibile agganciarli in quanto sono elementi connessi tra loro.

- If tracks open, you can easily connect them again.





Se è difficile azionare la zanzariera, le cause possono essere di due tipi: la tensione dei cordini non omogenea o la guida a terra può essere sporca.

- Verifica della tensione dei cordini (A).
- Staccare dal maniglione il supporto del magnete, si accede così ai terminali di regolazione dei cordini superiori ed inferiori di colore giallo (B).

Per la regolazione dei cordini superiori agire sui regolatori superiori, svitando la vite e spostando la stessa in basso se si vuole dare più tensione ai cordini, in alto per il contrario (C). Bloccare la vite a operazione conclusa.

- La regolazione dei cordini inferiori è gestita dai regolatori inferiori, agire come sopra; con la differenza che, per tendere i cordini bisogna spostare la vite in alto e viceversa (D).

- Pulizia della guida a terra: rimuovere il blocco zanzariera dal vano; pulire la guida a terra con il semplice aiuto di una scopa (E).

MANUTENZIONE

MAINTENANCE



If the opening of the flyscreen is not smooth it can be for two reasons: wires tension is not homogeneous, the lower guide is not clean.

- Regulation of wires tension (A).

- Take the magnet off the handle profile. By this way it's possible to move the yellow regulation terminals of upper and bottom wires (B). To regulate the upper strings move the upper regulators, loose the screw and move the same lower (to give more tension) or upper (to give less tension), (C). Finally screw again for blocking.

-The regulation of the bottom wires can be made moving the bottom regulators, as above, but the screw must be moved further down to loose tension and vice versa (D).

-Cleaning of the lower guide: take off the flyscreen and clean the guide by a broom (E).



La zanzariere Plissè può essere montata in vani con stipiti non paralleli; è sufficiente eseguire poche operazioni per posizionarla nel modo desiderato:

- Asportato dal maniglione il supporto porta magnete (A).
- Allentare la vite del terminale di colore bianco che si trova all'interno di esso, si inclina il maniglione nella posizione desiderata (B).

Dopo l'operazione bloccare nuovamente la vite.

MANUTENZIONE

MAINTENANCE

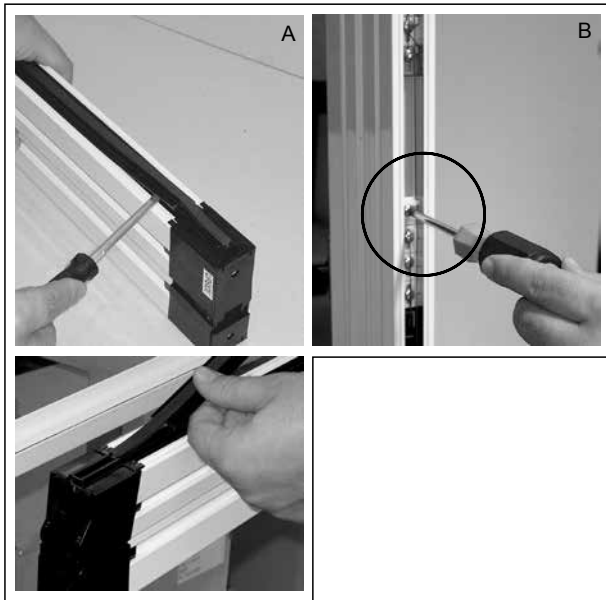

Plissè flyscreen is suitable also for uneven jambs; you only have to follow some little advices for the right installation.

- Take the magnet off the handle profile (A);
 - Loose the screw inside it; tilt the handle profile in the right position (B).
- Finally tighten again the screw to block.

E' possibile sostituire qualsiasi componente della zanzariera Plissè rivolgendosi ai centri di assistenza specializzati, o alla ZANZAR S.p.A.

Is it possible to replace any component of the Plissè flyscreen in any Zanzar Sistem authorized dealer or directly from ZANZAR S.p.A.

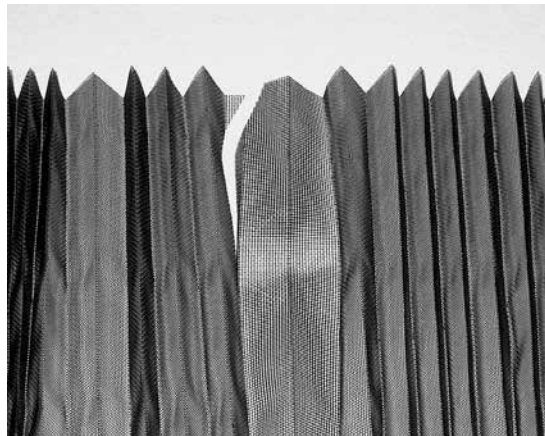
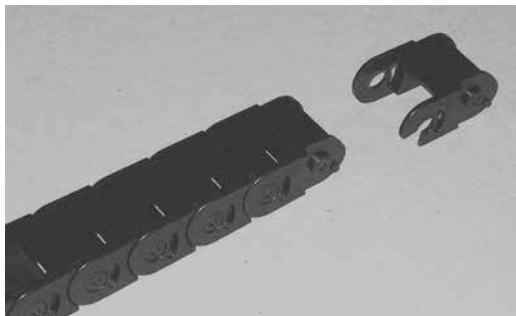

MANUTENZIONE

MAINTENANCE

**zanzar
system**

l'evoluzione della zanzariera
the evolution of flyscreen

partner



ZANZAR S.p.A. Corso Europa z.i. 74023 Grottaglie (Ta) Italy
tel. 0039 099 5628177 Fax 0039 099 5628179
e-mail: zanzar@zanzar.it - www.zanzar.it