

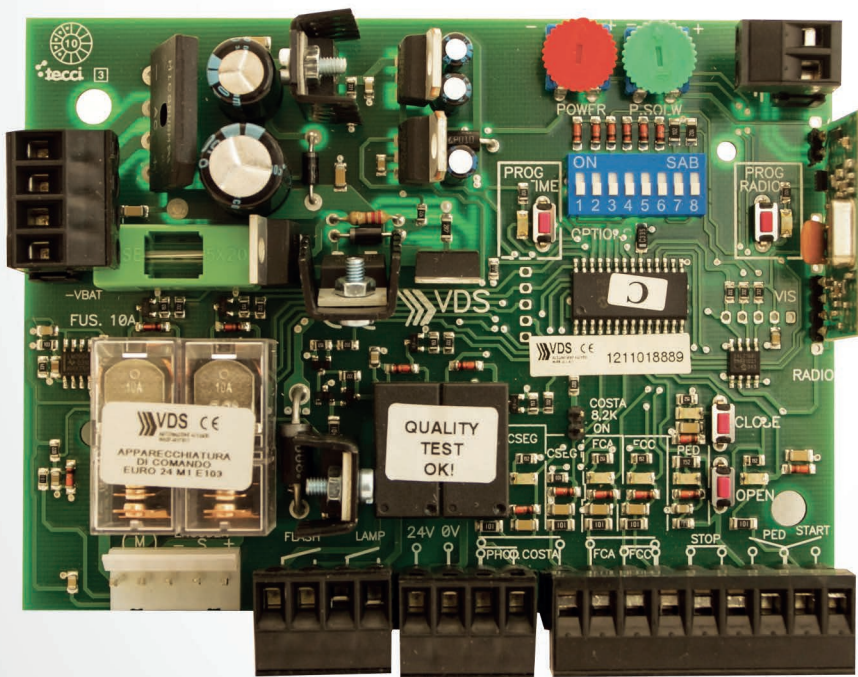

EURO 24 M1

MANUALE

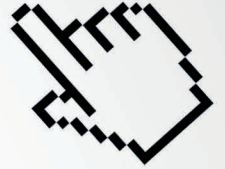

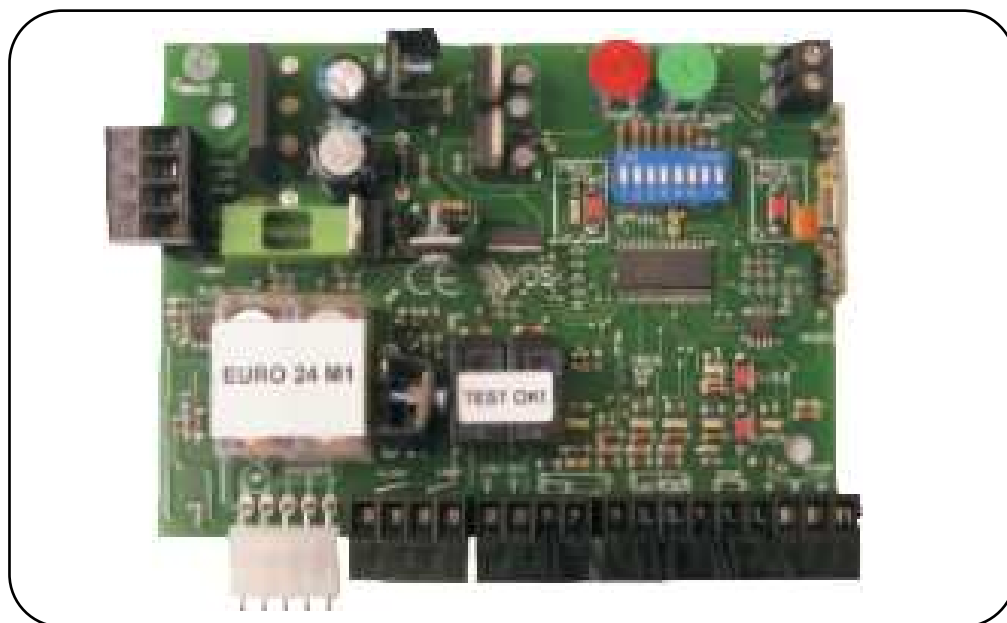

Apparecchiatura di comando 1 Motore 24Vdc
Cuadro electronico para uno motores 24Vdc
Electronic control panel for one 24Vdc motor
Dispositifélectronique de commande 1 moteur 24Vdc
Schalttafel bezüglich eines 24 Vdc Motors

ATTENZIONE!! Prima di effettuare l'installazione, leggere attentamente questo manuale. La VDS declina ogni responsabilità in caso di non osservanza delle normative vigenti.



¡ATENCIÓN!! Antes de efectuar la instalacion, lea atentamente el presente manual. La Empresa VDS no asumirá responsabilidad alguna en caso de inobservancia de las normas vigentes en el pais donde se lleva a cabo la instalacion

WARNING!! Before installing, thoroughly read this manual that is an integral part of this Kit. VDS declines any responsibility in the event current standards in the country of installation are not complied with.



ATTENTION! S'il vous plaît,attentivement ce manuell d'installation. VDS décline toute responsabilité cas de non-conformité à cesèglements.

VORSICHT! Das Handbuch aufmerksam lesen, bevor die Installation vorgenommen wird. VDS lehnt jede Verantwortung ab, falls die geltenden Bestimmungen nicht befolgt werden sollten.

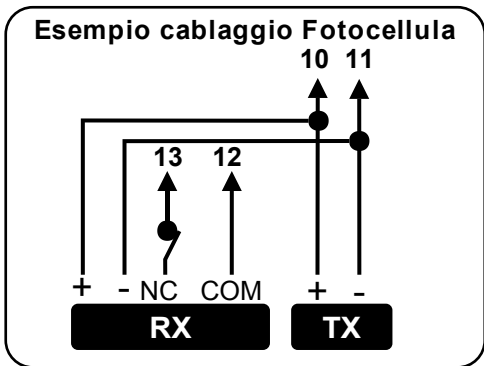
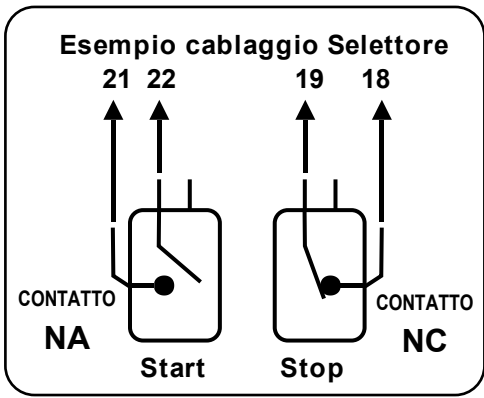
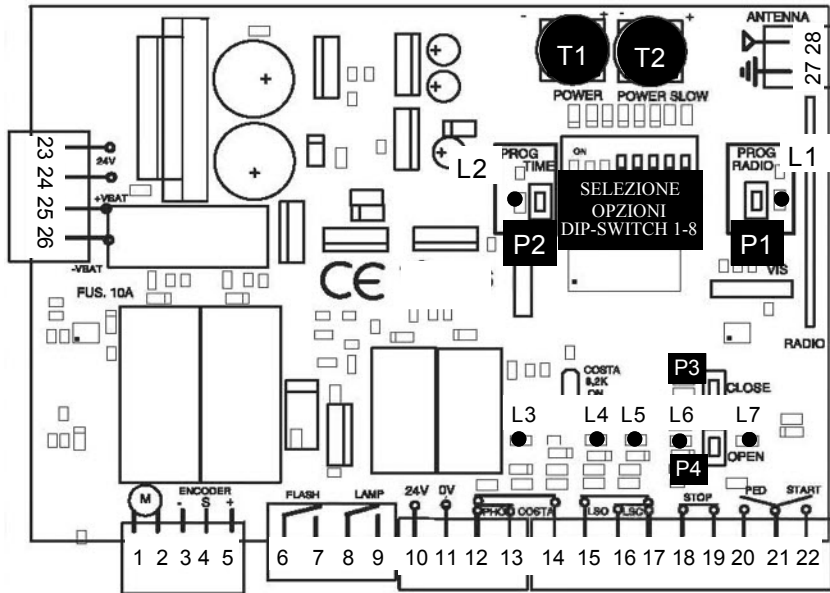

CARATTERISTICHE TECNICHE

Alimentazione	24V DC
Potenza motore	60 W 2.5 A
Uscita alimentazione accessori	24V AC 150mA
Tempo chiusura automatica	5 a 120 sec
Tempo di manovra	3 a 120 sec
Tempo luce di cortesia	180 sec
Qtà di codici memorizzabili	254 codici
Gestione trasmettitori	Fisso/Roll-code
Frequenza	433.92 / 868 Mhz
Temperatura di lavoro	0 a 70°C
Sensibilità	Migliore -100dBm
Omologazione	Conf ETS 300-220/ETS 300-683

LETTURA DEI LED

L1	Led RADIO	Acceso quando si accede in memoria radio
L2	Led PROG. TEMPI	Acceso lampeggiante in programmazione
L3	Led FOTOCELLULA	Acceso quando le foto. sono allineate
L4	Led F.C APERTURA	Acceso quando il finecorsa e in N.C.
L5	Led F.C CHIUSURA	Acceso quando il finecorsa e in N.C.
L4+L5	Led STOP	Entrambi accesi quando lo stop e in N.C.
L6	Led PEDONALE	Acceso quando si da un impulso pedonale
L7	Led START	Acceso quando si dà un impulso

Morsetti	Tip.	Descrizione
1-2	24 Vdc	Ingresso MOTORE
3-4-5		Ingresso ENCODER (3 negativo, 4 segnale, 5 positivo)
6-7		Ingresso LAMPEGGIANTE (Contatto puro a tensione libera max 230V)
8-9		Ingresso LUCE DI CORTESIA (Contatto puro a tensione libera max 230V)
10-11neg	24Vdc	Alimentazione fotocellule + accessori 24VDC 250mA (10 positivo, 11 negativo)
13-12com	NC	Contatto FOTOCELLULA CHIUSURA (Se non si usa inserire ponticello)
14-12com	NC	Contatto COSTA/FOTOCELLULA.APERTURA (Se non si usa inserire ponticello)
15-17com	NC	Contatto FINECORSAPERTURA
16-17com	NC	Contatto FINECORSACHIUSURA
19-18com	NC	Contatto STOP (Se non si usa inserire ponticello)
20-21com	NA	Contatto PEDONALE
22-21com	NA	Contatto di START (Impulso alternativo APRE/STOP/CHIUDE/STOP)
23-24	24V ~	Alimentazione centrale 24Vac
25-26	24Vdc	Ingresso batteria tampone (25 positivo, 26 negativo)
27-28		Ingresso ANTENNA (27 calza / 28 segnale)

TRIMMER T1
Il Trimmer **Power** regola la coppia e la sensibilità in manovra.

TRIMMER T2
Il Trimmer **Power Slow** regola la coppia e la sensibilità in fase di rallentamento

La coppia aumenta ruotando il trimmer in senso orario

PULSANTE P1 Tasto RADIO PROG per la memorizzazione dei trasmettitori

PULSANTE P2 Tasto PROG TIME per la memorizzazione della corsa

PULSANTI P3, P4

In fase di programmazione i tasti P3/CLOSE e P4/OPEN funzionano ad "uomo presente": al rilascio del pulsante si interrompe la marcia.

In condizioni normali il tasto P3 funge da impulso di chiusura e il tasto P4 da impulso di apertura, in questo caso l'automazione effettuerà completamente la manovra desiderata.

GESTIONE BATTERIA TAMPONE

La gestione della batteria tampone avviene mediante i morsetti 25 - 26, la centrale gestisce una tensione di 24Vdc MAX 7Ah, collocare una batteria da 24Vdc o 2 batterie da 12Vdc cablate in serie.

In mancanza di alimentazione la centrale si servirà automaticamente della batteria, permettendo l' utilizzo in emergenza.

SELEZIONE OPZIONI TRAMITE DIP-SWICHT

DIP 1	SELEZIONE BARRIERA / SCORREVOLE ON- Barriera (2 sec di pressione in più dopo il F.C. di CH e AP) OFF- Scorrevole
DIP 2	CHIUSURA AUTOMATICA ON- Chiusura automatica inserita OFF- Chiusura automatica disinserita
DIP 3	MODALITA' CONDOMINIALE / PASSO PASSO ON- L'automazione terminerà la manovra sempre a finecorsa, in manovra di apertura non accetta impulsi, in chiusura un impulso provocherà l'inversione di marcia. OFF- Ad ogni impulso l'automazione si arresterà. Con dip 2 ON in fase di chiusura un impulso provocherà l'inversione di marcia
DIP 4	INVERSIONE DEL SENSO DI MARCIA ON- Inverte il senso di manovra del motore con relativi F.C. OFF- Inverte il senso di manovra del motore con relativi F.C.
DIP 5	SETTAGGIO CONTATTO SICUREZZA APERTURA ON- Intervento sicurezza apertura, la centrale blocca il movimento e inverte per 2 sec OFF- Intervento sicurezza apertura, la centrale blocca il movimento
DIP 6	FUNZIONE LAMPEGGIANTE ON- Luce intermittente OFF- Luce fissa
DIP 7	RALLENTAMENTO ON- Rallentamento inserito OFF- Rallentamento disinserito
DIP 8	ENCODER ON- Entrata Encoder attiva OFF- Entrata Encoder disattiva

LOGICA DI FUNZIONAMENTO LAMPEGGIANTE

IN APERTURA Si avrà un lampeggio lento
IN CHIUSURA Si avrà un lampeggio veloce
IN PAUSA Si avrà lo stato di luce fissa
IMPEGNO FOTO/COSTA All'impegno si avrà lo spegnimento

FUNZIONAMENTO ENCODER

L'ingresso encoder viene settato tramite il **DIP SWICHT 8**

VARIAZIONE DELLA SENSIBILITA' IN FUNZIONE DELLA COPPIA

Più coppia = Meno sensibilità

Meno coppia = Più sensibilità

I parametri vengono regolati tramite i **TRIMMER T1 e T2**.

GENERALITA'

La centrale EURO24M1 è l'apparecchiatura di controllo per sistemi scorrevoli, basculanti e barriere stradali ad alimentazione a 24Vdc. Questa centrale può gestire motori con finecorsa o senza, con encoder e encoder + finecorsa. La peculiarità della EURO24M1 sta nella regolazione di coppia separata, tramite i trimmer T1 e T2 (il T1 regola la coppia durante la corsa in velocità normale il T2 regola la coppia in fase di rallentamento). Interagendo su tali dispositivi si può ottimizzare il funzionamento dell'automatismo in maniera tale da rientrare nei parametri delle attuali norme vigenti. La programmazione della corsa e dei telecomandi e in auto apprendimento così da semplificare le procedure di messa in funzione.

La centrale dispone del sistema di AMPER-STOP, quindi in caso di ostacolo durante la manovra essa gestisce l'inversione o l'arresto della marcia. In caso di gestione dell'ENCODER questa protezione aumenta sensibilmente, migliorando i parametri di risposta e di intervento.

PROGRAMMAZIONE DEI TRASMETTITORI

La centrale e in grado di gestire radiocomandi a codice fisso e a codice variabile (rolling code). I due sistemi non possono essere gestiti contemporaneamente, con il primo radiocomando programmato avverrà la codifica del sistema.

La EURO24M1 può gestire 254 radiocomandi.

La programmazione dei radiocomandi avviene mediante la pressione del tasto P1 per 2sec, il led L1 si accende, successivamente premendo il tasto del radiocomando avverrà un doppio lampeggio del Led L1a indicare l'avvenuta memorizzazione. Dopo 6 sec automaticamente la centrale uscirà dalla funzione di programmazione.

PROGRAMMAZIONE GESTIONE PASSAGGIO PEDONALE (tramite radiocomando)

Per programmare questa funzione schiacciare il tasto P1 per 2sec, rilasciarlo e nuovamente premerlo per 1sec, il led L1 inizia a lampeggiare e a ogni pressione del tasto di un radiocomando avverrà un doppio lampeggio veloce del led L1, dopo 6 sec automaticamente la centrale uscirà dalla funzione di programmazione. Il tempo di manovra del passaggio pedonale, è di 5 sec.

CANCELLAZIONE DI TUTTI I CODICI PRESENTI IN MEMORIA

Mantenere premuto il tasto P1 per 6 sec al suo rilascio avverrà un veloce lampeggio del led L1, con il conseguente spegnimento dopo 6 sec.

PROGRAMMAZIONE DELLA CORSA

La programmazione parte ad automazione chiusa, la prima manovra sarà l'apertura, in caso contrario invertire il senso di marcia tramite l'OPZIONE 4. Controllare il senso di marcia aiutandosi con i pulsanti uomo presente CLOSE (P3), OPEN (P4).

APPRENDIMENTO CON RALLENTAMENTO (OPZIONE 7 ON)

Per entrare nella fase di programmazione premere il pulsante P2 per 2 secondi, il LED 2 lampeggia. Dare un PRIMO IMPULSO tramite il contatto START (morsetti 21 e 22) o tramite radiocomando già programmato.

L'automatismo inizierà la fase di apertura, dare un SECONDO IMPULSO nel punto in cui si vuole iniziare il rallentamento in apertura. L'automatismo completerà la marcia e si fermerà a fine corsa (se si è scelto un automatismo senza finecorsa bisognerà dare un ulteriore impulso per fissare il punto d'arresto della corsa).

Se si sceglie di avere la CHIUSURA AUTOMATICA (OPZIONE 2 IN ON), il tempo di chiusura verrà calcolato dal momento in cui l'automatismo sarà arrivato ad impegnare il finecorsa di apertura, attendere il tempo di pausa, dare un TERZO IMPULSO., l'automatismo inizierà la fase di chiusura, dare quindi un QUARTO IMPULSO nel punto i cui si desidera iniziare il rallentamento in chiusura. L'arresto avverrà tramite il finecorsa di chiusura e a questo punto si spegnerà il LED 2.

Nel caso in cui l'automatismo non fosse previsto di finecorsa, o in caso di encoder su basculante, bisognerà dare un ultimo impulso nel punto in cui si desidera l'arresto del sistema.

APPRENDIMENTO SENZA RALLENTAMENTO (OPZIONE 7 OFF)

Impostare l'opzione 7 in OFF per l'esclusione del rallentamento. Seguire la procedura elencata precedentemente (apprendimento con rallentamento) senza trasmettere il secondo impulso per l'eliminazione del rallentamento in apertura e il quarto impulso per l'eliminazione del rallentamento in chiusura. Quindi una volta trasmessi gli impulsi per l'inizio delle manovre esse dovranno terminare a finecorsa.

LOGICA DI FUNZIONAMENTO DELLE SICUREZZE

INGRESSO COSTA (12-14)

Questo contatto protegge entrambi i sensi di marcia.

Con OPZIONE 5 ON in fase di apertura l'impegno dei dispositivi di sicurezza provocherà l'arresto della Manovra e l'inversione in chiusura per 2 sec.

Con OPZIONE 5 OFF in fase di apertura l'impegno provocherà l'arresto immediato dell'automazione. In chiusura l'impegno provocherà l'arresto immediato dell'automazione.

INGRESSO PHOTO (13-12)

Questo contatto protegge solo in fase di chiusura.

In fase di chiusura l'impegno provocherà l'inversione della marcia.

STOP (7-6)

Il contatto aperto provocherà l'arresto immediato dell'automazione in qualunque situazione

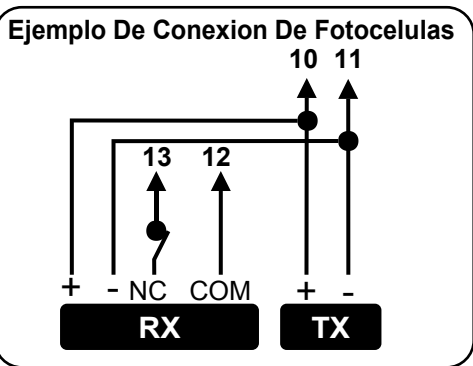
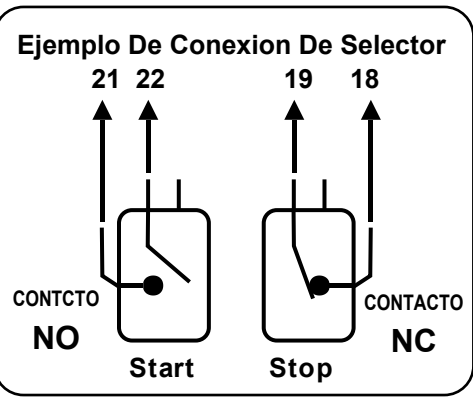
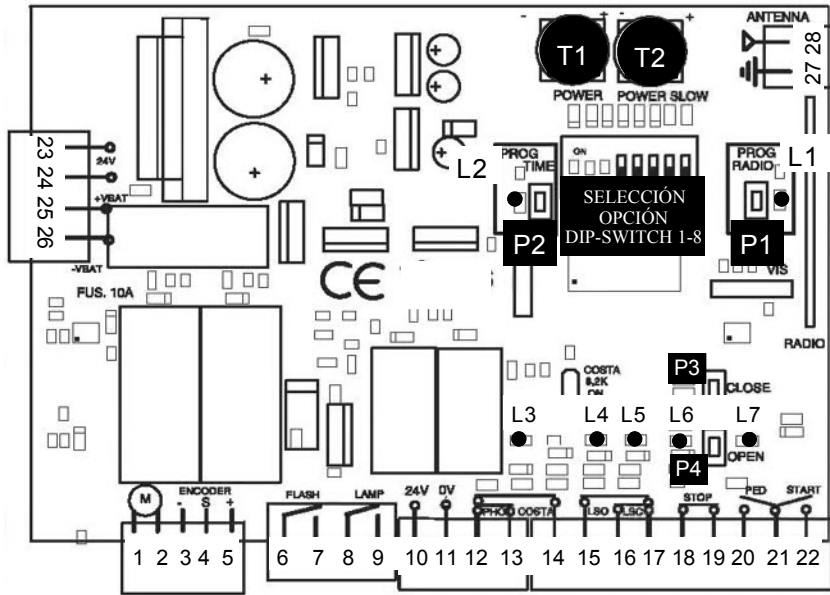

CARACTERÍSTICAS TÉCNICAS

Alimentación	24V DC
Potencia Motor	60 W 2.5 A
Salida alimentación accesorios	24V AC 150mA
Tiempo espera cierre automático	5 a 120 sec
Tiempo funcionamiento normal	3 a 120 sec
Tiempo Luz de Garaje	180 sec
Número de códigos	254 codigos
Gestion emissores	Código fijo/Roll-code
Frecuencia	433.92 / 868 Mhz
Temperatura trabajo	0 a 70°C
Sensibilidad	Mejor de -100dBm
Homologaciones	Conf ETS 300-220/ETS 300-683

INDICACIONES DE LOS LED

L1	Led RADIO	Encendido cuando entra en programación
L2	Led PROG. TIEMPO	Parpadea cuando es en programación
L3	Led FOCÉLULA	Se enciende que es cerrado el contacto de la fotocélula
L4	Led F.C APERTURA	Se enciende cuando el final de carrera es en NC
L5	Led F.C CIERRE	Se enciende cuando el final de carrera es en NC
L4+L5	Led STOP	Encendidos cuando lo STOP es en NC
L6	Led PEATONAL	Se enciende cada vez que recibe una pulsación en apertura peatonal
L7	Led START	Se enciende cada vez que recibe una pulsación exterior

Bornes	tip	Description
1-2	24 Vdc	Alimentación del motor
3-4-5		Contacto Encoder(3 negativo, 4 signal, 5 positivo)
6-7		Contacto de lámpara de destellos (contacto libre max 230V)
8-9		Contacto de 230Vac para luz de cortesía (contacto libre max 230V)
10-11neg	24Vdc	Alimentación de fotocélulas +acessories 24Vac 250mA(10 positivo, 11 negativo)
13-12com	NC	Contacto de fotocélula en cierre (si no se usa hacer un puente)
14-12com	NC	Contacto de banda o fotocélula en apertura (si no se usa hacer un puente)
15-17com	NC	Contacto de final de carrera de apertura
16-17com	NC	Contacto de final de carrera de cierre
19-18com	NC	Contacto de STOP (si no se usa hacer un puente)
20-21com	NO	Contacto para apertura solo peatonal
22-21com	NO	Contacto de START (Contacto alternativo ABRE/STOP/CIERRE/STOP)
23-24	24V ~	Alimentacion cuadro 24Vac
25-26	24Vdc	Alimentacion bateria (25 positivo, 26 negativo)
27-28		Antena (28signal)

TRIMMER T1 - Aumenta ó disminuye la fuerza del motor (trimmer **POWER**)
TRIMMER T2 - Aumenta o disminuye la velocidad del paro suave (trimmer **POWER SLOW**)



La fuerza es mayor torneado en sentido horario

BOTON P1 PROG RADIO para almacenamiento de los mandos
BOTON P2 PROG TIME para almacenamiento de la carrera

BOTON P3, P4
 en programacion los botones P3/CLOSE y P4/OPEN funcionan en ombre presente, cuando se libre el boton se interrupe el movimiento.
 Cuando no es en programacion el Boton P3 envía un impulso al cierre y el boton P4 envia impulso de abiertura, así abre o cierra completamente.

GESTIÓN DE LA BATERÍA DE RESERVA

La bateria de reserva se gestiona con los bornes 25-26, el cuadro funciona a tension de 24Vdc MAX 7Ah, conectar un bateria de 24Vdc o 2 baterias conectados en siere. Cuando no recibe la alimentacion normal automaticamente explota la bateria.

SELECCION DE DIP-SWICHT

DIP 1	SELECCIONA SI LA PUERTA ES CORREDERA/BARRERA ON- Barrera (trabaja 2 seg más del final de carrera en abre y cierre) OFF- Corredera
DIP 2	SELECCIONA FUNCIONAMIENTO AUTOMÁTICO ON- Automático OFF- Manual
DIP 3	SELECCIONA FUNCIONAMIENTO COMUNITARIO/PASO PASO ON- En apertura no admite ninguna pulsación, en cierre la pulsación causa inversión de marcha OFF- Cada impulso permite parar la puerta en apertura y en cierre. Con el dip2 ON en cierre para y invierte lamarcha
DIP 4	INVERSION DE MARCHA ON- Inversion de la marcha con los final de carrera OFF- Inversion de la marcha con los final de carrera
DIP 5	SELECCIONA LA SEGURIDAD EN APERTURA ON- En apertura para y invierte 2 segundos OFF- Para en apertura
DIP 6	SELECCIONA EL FUNCIONAMIENTO DE LA LÁMPARA DE DESTELLOS ON- Intermitente OFF- Fija
DIP 7	SELECCIONA EL PARO SUAVE ON- Paro suave activado OFF- Paro suave desactivado
DIP 8	SELECCION DE ENCODER ON- Encoder activado OFF- Encoder desactivado

GENERALIDAD

El cuadro EURO24M1 es la instrumentación de control por motor de corredera y barrera alimentados a 24Vdc. Esto cuadro puede manejar el motor con final de carrera o sin final de carrera, con encoder y encoder mas final de carrera. La peculiaridad del EURO24M1 está en la regulacion de fuerza separada, por los trimmer T1 y T2 (el T1 regula la fuerza durante la carrera en velocidad normal el T2 regula la fuerza en fase de velocidad suave). Trabajando sobre tales aparatos se puede optimizar el funcionamiento del automatismo de manera tal de regresar en los parámetros de las actuales normas vigentes. La programación de la carrera y los mandos está así en auto-aprender para simplificar los procedimientos de misa en función. El cuadro 24m1 tienes el sistema de AMPEROSTOP, en caso de obstacolo invierte o se para. Con el encoder activado tiene mas seguridad y mejora de los parámetros de respuesta y la intervención.

PROGRAMACIÓN DE LOS TRANSMISORES

Esta central puede administrar radiocomandos a código fijo y rolling code. Los dos sistemas no pueden ser administrados al mismo tiempo, con el primer radiocomando programado ocurrirá la codifica del sistema. El EURO24M1 puede administrar maximo 254 radiocomandos ROLLING CODE que tienes todos códigos diferentes. La programación de los radiocomandos ocurre a través de la presión de Boton P1 por 2sec, el led L1 se enciende, sucesivamente pulse el boton en el mandos y parpadeará dos veces el Led L1 indica lo ocurrida memorización. Después de 6 sec automáticamente la central saldrá de la función de programación.

PROGRAMACION PARA EL PASAJE PEATONAL

Para programar esta función pulsar el boton P1 por 2sec, soltar y volver a pulsar por 1 seg, el led L1 inicia a destellar y para cada presion del boton de emissores el led L1 parpadeará dos veces, después de 6 sec automáticamente la central saldrá de la función de programación. El tiempo de funcionamiento es de 8 segundos.

CANCELACIÓN DE TODOS LOS CÓDIGOS PRESENTES EN MEMORIA

Pulsar Boton P1 por 6 sec a su liberación ocurrirá un veloz led L1, con el consiguiente apagamiento después de 6 sec del led L1.

PROGRAMACION DE CARRERA

La programación comienza con la puerta cerrada, la primera operación será la apertura, si la puerta cierra invertir la marcia medio el DIP4. Mirar la marcia mediante P3(CLOSE) y P4(OPEN).

PARA HACER LA PROGRAMACION CON EL PARO SUAVE (DIP SWITCH 7 ON)

Para acceder en la fase de programación, pulse el boton P2 para 2 segundos, el LED2 comenzará a parpadear. Dar el PRIMER ORDEN por contacto START (terminales 21 y 22) o por mandos ya estaba programado.

El operador se iniciará la fase de apertura, dando un SEGUNDO ORDEN en el punto donde desea iniciar ralentizar la apertura.

El operador completará la marcha y se parerá en el final de la carrera (si elige una automatización sin final de carrera se debe dar un nuevo impulso para fijar el punto de la carrera de parada).

Si usted decide tener el CIERRE AUTOMÁTICO (DIP2 ON), el tiempo de cierre se calcula desde el momento que el final de carrera en abertura es ocupado, esperar el tiempo de pausa deseado y pulsar el mandos para iniciar el cierre. Cuando quiera que inicia el paro suave en cierre pulsar el boton del mandos. El paro será medio el final de carrera en cierre y se apagará el LED2.

Si el automatismos no tiene el final de carrera mecanico, o si tiene encoder, el cuadro espera un impulso en el que desea que termine la carrera.

APRENDIZAJE SIN CON MOVIMIENTO SUAVE, (DIP SWITCH 7 OFF)

Programar la opción 7 en OFF por la exclusión de la disminución de velocidad. Seguir el procedimiento deseado enumerado anteriormente, sin transmitir los impulsos por la gestión y el principio de la disminución de velocidad sea en abertura que en cierre. Luego una vez transmitidos los impulsos por el principio de las maniobras ellas tendrán que acabar con los impulsos de detención de la carrera.

LÓGICA DE FUNCIONAMIENTO DESTELLOS

EN ABERTURA: Se tendrá un intermitente lento
EN CIERRE: Se tendrá un intermitente veloz
EN PAUSA: Se tendrá el estado de luz fijo
EMPEÑO FOTO/COSTA: Al empeno se tendrá el apagamiento

FUNCIONAMIENTO ENCODER

El encoder es activado atraves el DIP8

VARIACION DE LA SENSIBILIDAD EN FUNCIÓN DE LA POTENCIA

MAJOR POTENCIA= menor sensibilidad

MENOR POTENCIA= mayor sensibilidad

Parámetros son fijados por los TRIMMER T1 y T2

LOGICA DE FUNCIONAMIENTO DE LA SEGURIDAD

ENTRADA COSTA (12-14):

Esto contacto protege la apertura y cierre

DIP 5 ON: En abertura causar la interrupción de la manobria y la inversión para 2 seg.

DIP 5 OFF: En abertura causar la interrupción inmediata de la manobria

ENTRADA PHOTO (13-12):

Este contacto protege solo en cierre.

En clausura tendrá la inversión de la dirección.

STOP (6-7):

El contacto abierto causará el paro inmediato de la automatización en cualquier situación.

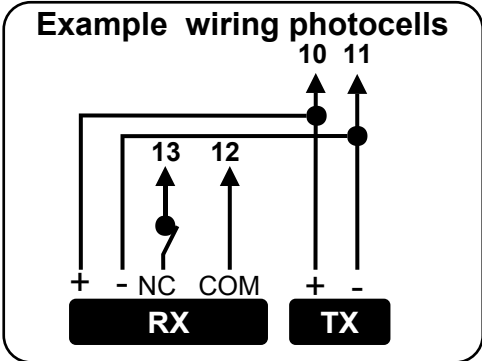
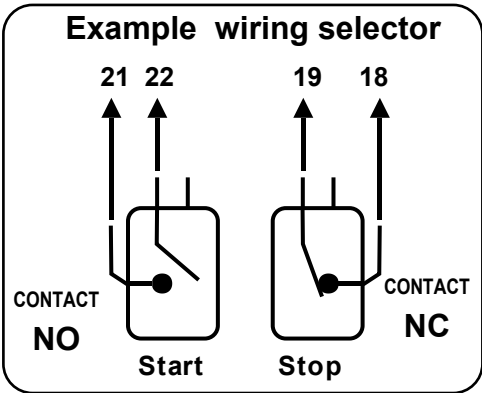
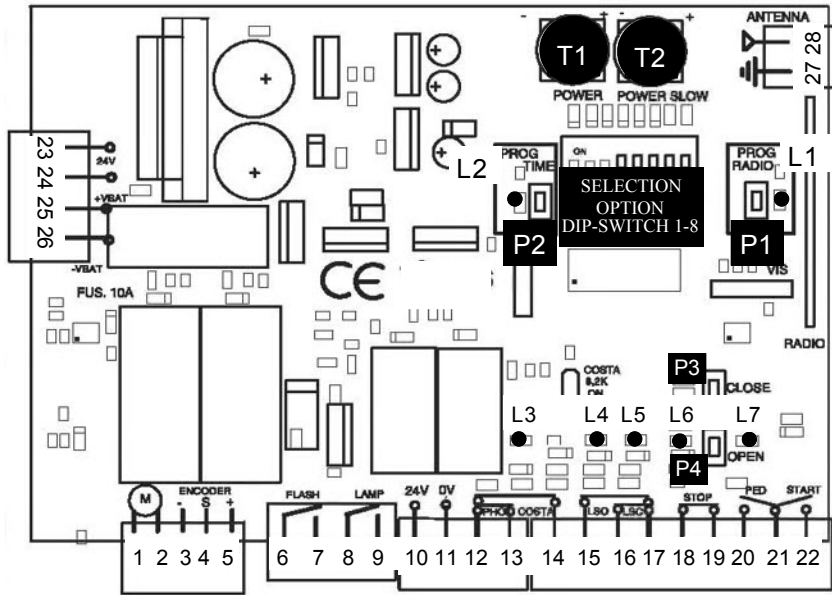

TECHNICAL SPECIFICATIONS

<i>Power</i>	24V DC
<i>Power engine</i>	60 W 2.5 A
<i>Output accessories</i>	24V AC 150mA
<i>Time for automatic close</i>	5 a 120 sec
<i>Time for maneuver</i>	3 a 120 sec
<i>Time for courtesy light</i>	180 sec
<i>Nr codes storable</i>	254 code
<i>Transmitters type</i>	Fix\Roll-code
<i>Frequency</i>	433.92 / 868 Mhz
<i>Temperature to work</i>	0 a 70°C
<i>Sensibility</i>	Better of -100dBm
<i>Homologation</i>	Conf ETS 300-220/ETS 300-683

TABLED LEDS

L1	Led RADIO	Lit when accessing in radio storage
L2	Led PROG.TIME	It is blinking when in programming
L3	Led FOTOCELLS	Lit when the fotocells are aligned
L4	L.S. OPENING	Lit when limitswitch opening is on NC
L5	L.S. CLOSING	Lit when limitswitch opening is on NC
L4+L5	Led STOP	Both on when the stop is on NC
L6	Led PEDESTRIAN	Lit when taking a pedestrian pulse
L7	Led START	Lit when taking a pulse

Terminal	Tip	Description
1-2	24 Vdc	Input ENGINE
3-4-5		Input ENCODER (3neg, 4signal, 5pos)
6-7		FLASH (free contact max voltage 230V)
8-9		COURTESY LIGHT (free contact max voltage 230V)
10-11neg	24Vdc	Power service or accessories (output 24Vac 250mA)(10 positive, 11 negative)
13-12com	NC	CLOSING PHOTOCELLS (If no use make bridge)
14-12com	NC	SAFETY BAND OR OPENING PHOTOCELLS (If no use make bridge)
15-17com	NC	LIMIT SWITCH OPENING
16-17com	NC	LIMIT SWITCH CLOSING
19-18com	NC	STOP contact(If no use make bridge)
20-21com	NO	PEDESTRIAN CONTACT
22-21com	NO	START CONTACT (Each impulse OPEN/STOP/CLOSE/STOP)
23-24	24V ~	Input POWER 24Vac
25-26	24Vdc	INPUT BATTERY BACK UP (25 positive, 26 negative)
27-28		NPUT ANTENA (28SIGNAL)

TRIMMER T1
The trimmer POWER regulates the torque and sensitivity during the maneuver

TRIMMER T2
The trimmer POWER SLOW regulates the torque and sensitivity during SLOW DOWN phase

The TORQUE increases turning the trimmer in clockwise sense.

BUTTON P1 or RADIO PROG for storage the transmitter

BUTTON P2 or PROG TIME for storage the stroke

BUTTON P3, P4
In the programming phase the buttons P3 / P4 and CLOSE / OPEN work to "hold" the button is released it interrupts the march. In normal conditions, the P3 button acts as a closing pulse and the key P4 opening pulse, in this case The fully automated system performs the desired operation.

BACKUP BATTERY MANAGEMENT
The management of the backup battery by terminals 25-26, the control panel operates a voltage 24Vdc 7Ah MAX, place a battery 24Vdc or 2 batteries 12Vdc wired in series. In the absence of the normal power will use the battery automatically.

ALL DIP-SWITCH:

DIP 1	COUNTERWEIGHT DOORS/SLIDING GATE ON - Barrier function (engine work 2 sec after open and close limitswitch) OFF - Sliding gate function
DIP 2	AUTOMATIC CLOSING ON - Automatic closing activated OFF - Automatic closing not activated
DIP 3	CONDOMINIUM / STEP BY STEP ON - The automation will end the operation always on end switches, in opening does not accept pulses, in closing a pulse will cause the reverse. OFF - For each pulse automation will stop (OPEN-STOP-CLOSE-STOP)
DIP 4	INVERSION OF THE DIRECTION ON - Invert direction and the limitswitch OFF - Invert direction and the limitswitch
DIP 5	SETTING SAFETY CONTACT IN OPENING ON - In opening the control board stop and invert for 2sec the gate direction OFF - In opening the control board stop the gate direction
DIP 6	FLASHING FUNCTION ON - Intermittent light OFF - Steady light
DIP 7	SLOW DOWN ON - Activate OFF - Not activate
DIP 8	ENCODER ON - Encoder activated OFF - Encoder not activated

FLASHING OPERATION

IN OPENING: Flash slow

IN CLOSING: Flash fast

IN PAUSE: Steady light

PHOTOCELL ENGAGED: Turn off

ENCODER OPERATION

Activated by DIP8 ON

CHANGE OF SENSITIVITY AND TORQUE

More torque = less sensitivity

Less torque = more sensitivity

The parameters are set by **the trimmer T1 and T2.**

FEATURES

The control unit is EURO24M1 control equipment for sliding systems and road barriers to 24V power supply.

This panel can manage motors with or without limit switches, encoders and encoder+limitswitches.

The peculiarity of EURO24M1 is that it has separate torque control, through trimmer T1 and T2 (T1 regulates the torque while running in normal speed the T2 adjusts the torque during deceleration). Interacting on these devices can optimize the operation of the automation so as to be within the actual rules. The programming of the switches and remote controls is self-learning, so everything is easier.

In case management through ENCODER (DIP 8 ON) security will be guaranteed by the photocells/bands safety or to torque control: if the gate find an obstacle will be reversed or blocked. With ENCODER not active (OFF DIP 8) not have the reverse function but only torque control through trimmer T1 and T2.

PROGRAMMING REMOTE CONTROL

The control unit is able to handle radio fixed code and rolling code. The two systems can not be managed simultaneously, but with the first remote control will be programmed encoding system.

The EURO24M1 can handle 254 transmitters ROLLING CODE.

The programming of the transmitters is done by pressing the P1 for 2sec, the LED L1 turns on, then pressing the button of the remote will flash twice to indicate the LED L1 is stored in memory. After 6 seconds automatically control board will exit the programming function.

PROGRAMMING PEDESTRIAN MODE (by remote control)

To program this function push P1 button for 2sec, release it and press it again for 1 sec, the LED L1 starts flashing and each press of the button on a remote control will be a rapid double flash of the LED L1, after 6sec the control board automatically exit to programming.

The operating time of the pedestrian mode is 8 sec.

REMOVE ALL CODES

Press and hold the P1 for 6 seconds when it is released there will be a quick flash of the LED L1, with consequent turning off after 6 seconds.

PROGRAMMING THE STROKE

The programming begins automation is closed, the first operation will be the opening, otherwise reverse the direction by DIP swicht 4.

PROGRAMMING with slow down (DIP 7 ON)

To enter in programming, press the P2 button for 2 seconds, the LED2 will flash. Give a FIRST PULSE by START contact (terminals 1 and 2) or by transmitter already been programmed.

The operator will start the opening phase, give a SECOND PULSE where you want to start the slow down in opening.

The engine will complete the stroke and will stop at close limitswitch (if you chose an automatism without limitswitches must give a further impulse to fix the stopping point of the stroke).

If you choose to have the AUTOMATIC CLOSING (OPTION 2 IN ON), the closing time will be calculated from the moment when the operator arrives to open limitswitch until you give the THIRD PULSE, the automatism will start closure.

Where do you want start slowing down in closing you must give the FOURTH PULSE. The arrest will be through the closing limit switch and now the LED2 will turn off. If the automatism is not expected to limit switch, you will need to give a last pulse where you want to stop.

PROGRAMMING without slow down (DIP 7 OFF)

Set the option 7 to OFF for the exclusion of the slowdown phase. Follow the procedure listed above (learning with slowdown) without transmitting the second pulse in opening and the fourth during closing. So once impulses transmitted to the beginning of the maneuvers, in opening and in closing, they will finish at the limitswitch position.

OPERATION LOGIC OF THE SAFETY

SAFETY BAND TERMINAL (12-14)

This contact protects opening and closing.

DIP 5 ON: in opening when there is an obstacle, the engine stop and reverse for 2 sec.

DIP 5 OFF: in opening when there is an obstacle engine STOP

In both cases in closing when there there is an obstacle the gate stop.

PHOTOCELLS TERMINAL (13-12)

This contact protects only in closing In closing when there is an obstacle engine STOP

STOP TERMINAL (7-6)

The contact if open will cause the immediate arrest of the automation in any situation.

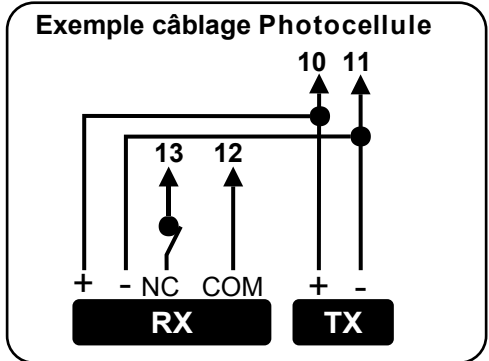
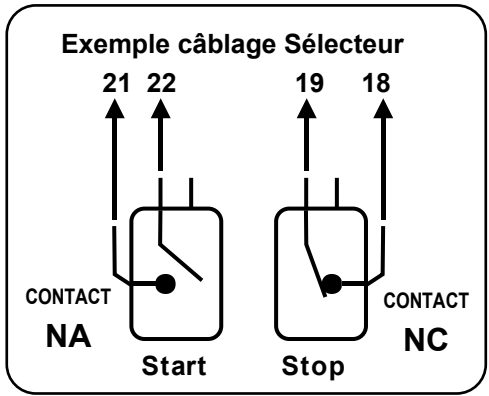
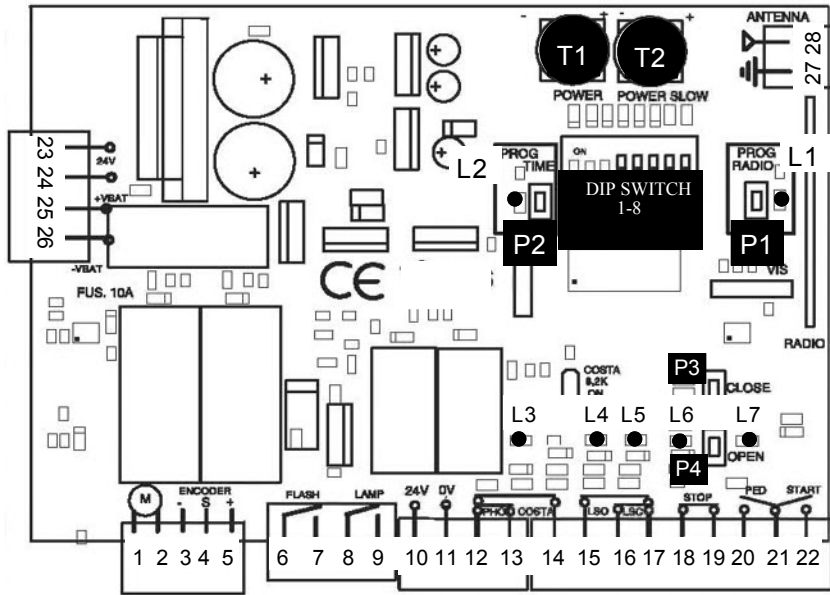

CARACTÉRISTIQUES TECHNIQUES

Tension	24V DC
Puissance du moteur	60 W 2.5 A
Sortie tension des accessoires	24V AC 150mA
Temps de fermeture automatique	5 a 120 sec
Temps de fonctionnement	3 a 120 sec
Temps lumière de courtoisie	180 sec
Quantité des codes mémorisables	254 codici
Gestion des télécommandes	Fixe\Variable
Fréquence	433.92 / 868 Mhz
Température de travail	0 a 70°C
Sensibilité	Migliore -100dBm
Homologation	Conf ETS 300-220/ETS 300-683

LECTURE DES LED

L1	Led RADIO	Allumé quand vous accédez à la mémoire radio
L2	Led PROG. TEMPS	Allumé: clignotement pendant la phase de programmation
L3	Led PHOTOCELLULE	Allumé quand les photocellules sont alignées
L4	Led F.C OUVERTURE	Allumé quand la fin de course est en N.C.
L5	Led F.C FERMETURE	Allumé quand la fin de course est en N.C.
L4+L5	Led STOP	Les deux sont allumés quand le stop est en N.C.
L6	Led PIÉTONS	Allumé quand vous donnez une impulsion piétons
L7	Led START	Allumé quand vous donnez une impulsion

Terminaux	Typ.	Description
1-2	24 Vdc	Entrée MOTEUR
3-4-5		Entrée ENCODEUR (3 négatif, 4 signal, 5 positif)
6-7		Entrée FEU CLIGNOTANT (contact pur à tension libre max 230V)
8-9		Entrée LUMIÈRE DE COURTOISIE (contact pur à tension libre max 230V)
10-11neg	24Vdc	Tension photocellules + accessoires 24VDC 250mA (10 positif, 11 négatif)
13-12com	NC	Contact PHOTOCELLULE FERMETURE (Si vous ne l'utilisez pas, insérez le jumper)
14-12com	NC	Contact BAND/PHOTOCELLULE OUVERTURE (Si vous ne l'utilisez pas, insérez le jumper)
15-17com	NC	Contact FIN DE COURSE OUVERTURE
16-17com	NC	Contact FIN DE COURSE FERMETURE
19-18com	NC	Contact STOP (Si vous ne l'utilisez pas, insérez le jumper)
20-21com	NA	Contact PIÉTONS
22-21com	NA	Contact START (Impulsion alternatve OUVRIR/STOP/FERMER/STOP)
23-24	24V ~	Tension carte électronique 24Vac
25-26	24Vdc	Entrée batterie de secours (25 positif, 26 négatif)
27-28		Entrée ANTENNE (27 joier / 28 signal)

TRIMMER T1
Le Trimmer Power règle le couple et la sensibilité en fonctionnement.

TRIMMER T2
Le Trimmer Power Slow règle le couple et la sensibilité dans la phase de ralentissement.

Le couple augmente tournant le trimmer dans le sens horaire.

BOUTON P1 Bouton RADIO PROG pour mémoriser les télécommandes

BOUTON P2 Bouton PROG TIME pour mémoriser la course

BOUTONS P3 , P4

Pendant la programmation les boutons P3/FERMETURE et P4/OUVERTURE fonctionnent à «homme présent»: relâchez le bouton pour arrêter la course.

Dans des conditions normales le bouton P3 agit comme impulsion de fermeture et le bouton P4 comme impulsion d'ouverture, dans ce cas l'automatisation effectuera complètement la manoeuvre souhaitée.

GESTION BATTERIE DE SECOURS

La gestion de la batterie de secours est effectuée par les terminaux 25-26, la carte électronique gère une tension de 24Vdc MAX 7Ah, placez une batterie 24Vdc ou 2 batteries 12Vdc câblés en série. En absence de tension la carte électronique utilisera automatiquement la batterie, en permettant l'utilisation en cas d'urgence.

SÉLECTION DES OPTIONS PAR DIP-SWITCH

DIP 1	SÉLECTION BARRIÈRE / COULISSANT ON- Barrière (2 sec de pression en plus après la F.C. De fermeture et ouverture) OFF- Coulissant
DIP 2	FERMETURE AUTOMATIQUE ON- Fermeture automatique insérée OFF- Fermeture automatique pas insérée
DIP 3	FONCTION DE CONDOMINIUM / POINT PAR POINT ON- L'automatisme arrêtera la manoeuvre toujours à la fin de course: dans le mouvement d'ouverture il n'accepte pas d'impulsions; dans le mouvement de fermeture une impulsion provoque l'inversion du sens de rotation. OFF- Pour chaque impulsion l'automatisme s'arrête. Avec le dip 2 ON dans le mouvement de fermeture une impulsion provoque l'inversion du sens de rotation.
DIP 4	INVERSION DU SENS DE ROTATION ON- Change le sens de rotation du moteur avec les F.C. OFF- Change le sens de rotation du moteur avec les F.C..
DIP 5	CONFIGURATION DU CONTACT DE SÉCURITÉ EN OUVERTURE ON- Opération de sécurité pendant l'ouverture: l'unité de commande bloque le mouvement et inverse pour 2 sec. OFF- Opération de sécurité pendant l'ouverture: l'unité de commande bloque le mouvement.
DIP 6	FONCTION CLIGNOTANTE ON- Feu intermittent OFF- Feu fixe
DIP 7	RALENTISSEMENT ON- Ralentissement inséré OFF- Ralentissement pas inséré
DIP 8	ENCODER ON- Entrée Encoder active OFF- Entrata Encoder pas active

LOGIQUE DE FONCTIONNEMENT CLIGNOTANT

EN OUVERTURE	Clignotement lent
EN FERMETURE	Clignotement rapide
EN PAUSE	Lumière fixe
USAGE PHOTO/CÔTE	Pendant l'utilisation il se éteindra

FONCTIONNEMENT ENCODER

L'entrée encoder est configuré par le **DIP SWITCH 8**

CHANGEMENT DE SENSIBILITÉ EN FONCTION DE LA COUPLE

Plus couple = Moins sensibilité

Moins couple = Plus sensibilité

Les paramètres sont réglés par les **TRIMMER T1 et T2.**

GENERAL

L'unité EURO24M1 est l'unité de commande pour systèmes coulissants, basculants et barrières automatiques à 24Vdc.

Cette unité de commande peut gérer moteurs avec fins de course ou sans, avec encoder et encoder + fin de course. La particularité de la EURO24M1 est dans le réglage de le couple séparée, par les trimmer T1 et T2 (T1 règle le couple pendant le temps de fonctionnement à vitesse normale; T2 règle le couple pendant le ralentissement). Interagissant sur ces dispositifs vous pouvez optimiser le fonctionnement de l'automatisme afin de rentrer dans les paramètres des réglements actuels. La programmation de la manoeuvre et des télécommandes est en auto-apprentissage afin de simplifier le fonctionnement.

L'unité de commande a le système de AMPER-STOP, donc en cas d'obstacle pendant la manoeuvre elle gère l'inversion ou l'arrêt de la manoeuvre. En cas de gestion de l'ENCODER cette protection augmente sensiblement en améliorant les paramètres de réponse et intervention.

PROGRAMMATION DES TÉLÉCOMMANDES

L'unité de commande peut gérer les télécommandes à code fixe et à code variable (rolling code). Les deux systèmes ne peut pas être gérés simultanément; avec la première télécommande programmée vous avez le codage du système.

La EURO24M1 peut gérer 254 télécommandes.

Pour faire la programmation des télécommandes pressez le bouton P1 pour 2 sec, la led L1 s'allume, donc pressez le bouton de la télécommande: la led L1 clignotera deux fois pour indiquer la réussite de la programmation. Après 6 sec l'unité de commande sort automatiquement de la fonction de programmation.

PROGRAMMATION DE LA GESTION DU PASSAGE PIÉTONS (par télécommande)

Pour programmer cette fonction pressez le bouton P1 pour 2 sec, relâchez et pressez encore pour 1 sec, la led L1 commence à clignoter et pour chaque pression du bouton d'une télécommande la led L1 clignotera deux fois rapidement. Après 6 sec l'unité de commande quitte automatiquement la fonction de programmation. Le temps de manoeuvre du passage piétons est de 5 sec.

ANNULATION DE TOUS LES CODES EN MEMOIRE

Pressez le bouton P1 pour 6 sec: quand vous relâchez, la led L1 clignotera rapidement; après 6 secondes la led se éteindra..

PROGRAMMATION DE LA MANOEUVRE

La programmation commence quand l'automation est fermée: le premier mouvement est l'ouverture; autrement, inversez le sens de rotation par l'OPTION 4. Contrôlez le sens de rotation en vous aidant avec les boutons homme present FERMETURE (P3), OUVERTURE (P4).

PROGRAMMATION AVEC RALENTISSEMENT (OPTION 7 ON)

Pour entrer dans la phase de programmation pressez le bouton P2 pour 2 sec, la LED 2 clignotera. Donnez une PREMIÈRE IMPULSION par le contact START (terminaux 21 et 22) ou par télécommande déjà programmée.

L'automatisme commencera la phase d'ouverture, donnez une DEUXIÈME IMPULSION où vous voulez commencer le ralentissement en ouverture. L'automatisme complétera la manoeuvre et s'arrêtera à la fin de course (si vous avez choisi un automatisme sans FC donnez une nouvelle impulsion pour fixer le point d'arrêt la manoeuvre).

Si vous choisissez d'avoir la FERMETURE AUTOMATIQUE (OPTION 2 EN ON), le temps de fermeture sera calculé à partir du moment où l'automatisme sera arrivé à utiliser la fin de course d'ouverture. Attendez le temps de pause, donnez une TROISIÈME IMPULSION, l'automatisme commencera la phase de fermeture, donnez donc une QUATRIÈME IMPULSION au point où vous souhaitez commencer le ralentissement en fermeture. Il y aura l'arrêt par la fin de course de fermeture et à ce moment se éteindra la LED 2. Dans le cas où l'automatisme n'a pas de fin de course, ou dans le cas de encodeur sur basculante, donnez une dernière impulsion dans le

PROGRAMMATION SANS RALENTISSEMENT (OPTION 7 OFF)

Réglez l'option 7 sur OFF pour l'exclusion du ralentissement. Suivez la procédure décrite précédemment (programmation avec ralentissement) sans transmettre la deuxième impulsion pour l'élimination du ralentissement en ouverture et le quatrième impulsion pour l'élimination du ralentissement en fermeture. Donc une fois transmises les impulsions pour le début des manoeuvres, elles devront s'arrêter à la fin de course.

LOGIQUE DE FONCTIONNEMENT DES DISPOSITIFS DE SÉCURITÉ

INPUT CÔTE (12-14)

Ce contact protège les deux sens de rotation.
Avec OPTION 5 ON en phase d'ouverture l'emploi des dispositifs de sécurité provoquera l'interruption du mouvement et l'inversion en fermeture pendant 2 sec.
Avec OPTION 5 OFF en phase d'ouverture l'emploi provoquera l'arrêt immédiat de l'automation.
En fermeture l'emploi provoquera l'arrêt immédiat de l'automation.

INPUT PHOTO (13-12)

Ce contact protège seulement en phase de fermeture.
En phase de fermeture l'emploi provoquera l'inversion du sens de rotation.

STOP (7-6)

Le contact ouvert provoquera l'arrêt immédiat del l'automation dans toute situation.

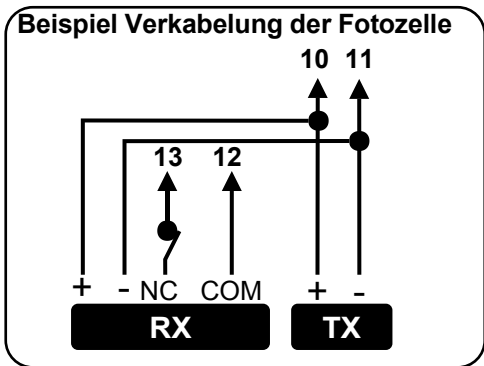
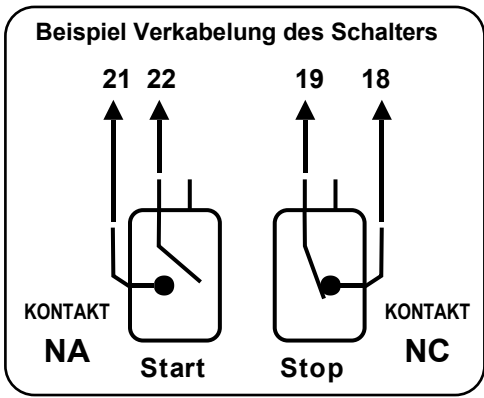
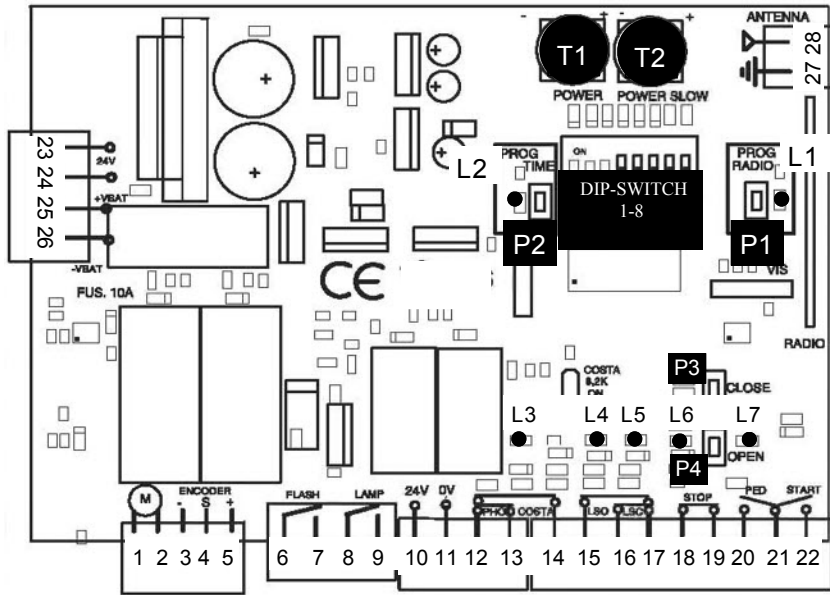

TECHNISCHE EIGENSCHAFTEN

<i>Versorgungsspannung</i>	24V DC
<i>Motorleistung</i>	60 W 2.5 A
<i>Zubehöre-Versorgungsausgabe</i>	24V AC 150mA
<i>Automatische Schließungszeit</i>	5 bis 120 sek
<i>Betriebszeit</i>	3 bis 120 sek
<i>Zeit der Soft-Stop-Funktion</i>	180 sek
<i>Zeit der Servicelampe</i>	254 kodes
<i>Menge speicherbare Kodes</i>	Fix/Roll-code
<i>Sender-Typen</i>	433.92 / 868 Mhz
<i>Frequenz</i>	0 a 70°C
<i>Betriebstemperatur</i>	Am besten -100dBm
<i>Sensibilität</i>	Conf ETS 300-220/ETS
<i>Zulassung</i>	300-683

DEUTUNG DER LEDS

L1	Led RADIO	An, beim Zugang zum Radiospeicher
L2	Led PROG. ZEIT	Blinkend, in Programmierungsgang
L3	Led FOTOZELLE	An, wenn die Fozellen sich reihen
L4	Led E.S. ÖFFNUNG	An, wenn der E.S. der Öffnung auf RK ist
L5	Led E.S. SCHLIEßUNG	An, wenn der Endschalter der Schließung auf RK ist
L4+L5	Led STOP	Beide an, wenn der Stop auf RK ist
L6	Led FUßGÄNGER	An, beim Fußgänger-Impuls
L7	Led START	An, wenn ein Impuls bekommt wird

Klemmen	Typ.	Beschreibung
1-2	24 Vdc	Eingabe MOTOR
3-4-5		Eingabe ENCODER (3 negativ, 4 Signal, 5 positiv)
6-7		Eingabe BLINKLICHT (Freier Kontakt mit maximaler Spannung 230V)
8-9		Eingabe SERVICELAMPE (Freier Kontakt mit maximaler Spannung 230V)
10-11neg	24Vdc	Versorgung der Fozellen + Zubehör (24VDC 250mA)
13-12com	NC	K. SCHLIEßUNG-FOTOZ. (wenn unbenutzt, stecken die Brückenschaltung ein)
14-12com	NC	Kontakt SICHERHEITSLISTE-FOTOZELLE/FUNKBAND (siehe unten)
15-17com	NC	Kontakt ENDSCHALTER DER ÖFFNUNG
16-17com	NC	Kontakt ENDSCHALTER DER SCHLIEßUNG
19-18com	NC	Kontakt STOP (Wenn nicht verwendet, stecken den Jumper ein)
20-21com	NA	Kontakt FUßGÄNGER
22-21com	NA	Kontakt START (Alternativimpuls ÖFFNEN/STOP/SCHLIEßEN/STOP)
23-24	24V ~	Hauptstromversorgung 24 Vac
25-26	24Vdc	Eingabe Pufferbatterie (25 positiv, 26 negativ)
27-28		Eingabe ANTENNE (27 Schutzmantel / 28 Signal)

TRIMMER T1
Power reguliert Drehmoment und Sensibilität während der Steuerung.

TRIMMER T2
Power Slow reguliert gleich wie T1, aber während des SOFT-STOP.

Das Drehmoment nimmt durch das Drehen des Trimmers im Uhrzeigersinn zu

KNOPF P1 oder **RADIO PROG** für Senderspeicherung.
KNOPF P2 oder **PROG ZEIT** für Hubsspeicherung.

KNÖPFE P3 UND P4
Während der Programmierung funktionieren die Knöpfe P3/SCHLIEßEN und P4/ÖFFNEN durch Totmannschalter:
Wenn den Knopf losgelassen wird, hält der Betrieb an.
Normalerweise dient die Taste P3 als Schließungsimpuls und P4 als Öffnungsimpuls, sodass der Antrieb die Bedienung völlig durchführt.

BETREIBUNG DER PUFFERBATTERIE
Die Betreibung der Pufferbatterie ist durch die Klemmen 25 - 26 möglich, das Steuerwerk kann eine maximale Spannung von 24 Vdc 7Ah verwenden, Sie müssen eine 24 Vdc-Batterie oder zwei in Reihe verkabelten 12 Vdc-Batterie benutzen. Beim Versorgungsmangel wird das Steuerwerk automatisch zur Batterie greifen, um die Notverwendung zu ermöglichen.

EINSTELLUNGENAUSWAHL VIA DIP-SCHALTER

DIP 1	AUSWAHL KIPPTOR / SCHIEBETOR ON- Schranke (für 2 Sek. nach der Schließungs- und Öffnungsendschalter gedrückt halten) OFF- Schiebeter
DIP 2	AUTOMATISCHE SCHLIEßUNG ON-Automatische Schließung eingeschaltet OFF-Automatische Schließung ausgeschaltet
DIP 3	MEHRFAMILIENHAUS / SCHRITT-FÜR-SCHRITT BETRIEB ON-Die Automation wird den Vorgang immer auf Endschalter beenden. Beim Öffnen wird kein Impuls empfangen, beim Schließen wird jeder Impuls eine Umschaltung bewirken. OFF-Bei jedem Impuls wird die Automation enden. Wenn dip 2 ON ist, wird jeder Impuls beim Schließen eine Umschaltung bewirken.
DIP 4	UMSCHALTUNG ON- Es schaltet den Motor und dazugehörigen E.S. zu. OFF- Es schaltet den Motor und dazugehörigen E.S. zu.
DIP 5	EINSTELLUNGEN DES ÖFFNUNGSSICHERHEITSKONTAKTS ON- Beim Öffnen wird das Tor sich halten und es eine 2 Sek. Umschaltung ausgeführt. OFF- Beim Öffnen wird das Tor sich halten.
DIP 6	FLASH-FUNKTION ON-Blinklicht OFF-Fix
DIP 7	SOFT-STOP-FUNKTION ON- Soft-Stop-Funktion eingeschaltet OFF- Soft-Stop-Funktion ausgeschaltet
DIP 8	ENCODER ON- Encoder eingeschaltet OFF- Encoder ausgeschaltet

FLASH-BETRIEB

ÖFFNUNG	Langsam blinkendes Licht
SCHLIEßUNG	Kurz blinkendes Licht
PAUSE	Fixes Licht
BESETZTE FOTOZ./FUNKBAND	Blinklicht geht aus

ENCODER-BETRIEB

(Bei DIP8 ON)

SENSIBILITÄTSREGULIERUNG NACH DREHMOMENT

Mehr Drehmoment = weniger Sensibilität

Weniger Drehmoment = mehr Sensibilität

Die Parameter werden via **Trimmers T1 und T2** reguliert.

HAUPT-EIGENSCHAFTEN

Das Steuerwerk EURO24 M1 funktioniert für allen 24V dc-Schiebe- und Kippsystemen und Straßenschranken.

Dieses Schaltbrett kann Motoren mit oder ohne Endschalter, Encoders bzw. beide betreiben.

Die Besonderheit von EURO24 M1 ist das Drehmoment, das gesondert via T1 und T2 reguliert werden kann (T1 reguliert das Drehmoment mit Normalgeschwindigkeit während T2 bei der Verzögerung). Durch die Interaktion mit diesen Anlagen kann man den automatischen Betrieb gemäß den geltenden Bestimmungen optimieren. Die Programmierung der Schalter und Handsender ist selbstlernend und intuitiv, um den Lernprozess leichter zu machen.

Das Steuerwerk ist mit AMPER-STOP-System ausgestattet. Die Umschaltung sowie der Betriebsstillstand werden auf diese Weise in Gang gesetzt, falls es ein Hindernis während der Steuerung geben sollte.

Bei der Betreibung des ENCODERS steigert dieser Schutz sich merklich, denn Reaktion und Eingreifen sind deutlich besser.

PROGRAMMIERUNG DER FERNSTEUERUNG

Das Steuerwerk kann Fix- und Rollcode anwenden. Die beide Systeme können nicht gleichzeitig behandelt werden, eher wird die Systemkodierung mit der ersten Fernbedienung durchgeführt.

Das EURO 24 M1 kann 254 Codes betreiben.

Sendersprogrammierung wird durch das Drücken von **P1-Taste für 2 Sek.** ausgeführt, das Led L1 geht an und durch den Druck der Handsenderstaste wird dann LED L1 zweimal blinken, um eine erfolgreiche Speicherung zu zeigen. Nach 6 Sek. wird das Steuergerät automatisch aus der Programmierung gehen.

PROGRAMMIERUNG DES FUßGÄNGERBETRIEBS (durch Handsender)

P1 für 2 Sek. drücken, es loslassen und dann für 1 Sek. wieder drücken. Das LED L1 beginnt zu blinken und jedem Druck der Tasten auf irgendeinem Handsender wird einen zweifachen kurz-blinkenden Flash von LED L1 folgen. Nach 6 Sek. wird das Steuerwerk automatisch aus der Programmierung gehen. **Die Betriebszeit der Fußgänger-Funktion ist 5 Sek.**

ALLE GESPEICHERTE KODES AUSLÖSCHEN

P1 für 6 Sek. drücken, und wenn losgelassen wird das LED L1 kurz blinken und nach 6 Sek. wird LED L1 aus gehen.

PROGRAMMIERUNG DES HUBS

Die Programmierung beginnt bei geschlossener Automation, als Erstes wird es die Öffnung geben andernfalls via **DIP4** umschalten. Kontrollieren Sie die Laufrichtung durch die Totmann-Funktion-Knöpfe P3/SCHLIEßEN und P4/ÖFFNEN.

PROGRAMMIERUNG MIT SOFT-STOP-FUNKTION (DIP7 ON)

Um Zugriff auf die Programmierung zu haben, drücken Sie die P2-Taste für 2 Sek. und LED2 wird blinken.

Senden Sie **EINEN ERSTEN IMPULS DURCH DEN KONTAKT START** (Klemmen 21 und 22) oder durch schon programmierten Sender. Die Öffnung wird starten so senden Sie **EINEN ZWEITEN IMPULS** nach der Richtung, wo Sie genau die Soft-Stop haben wünschen. Der Motor wird den Hub beenden und sich beim Endschalter halten (wenn Sie eine Anlage ohne Endschalter auswählen, müssen Sie dann einen weiteren Impuls senden, um die gewünschte Hubende festzulegen).

Wenn Sie die AUTOMATISCHE SCHLIEßUNG haben wollen (DIP2 ON), wird die Schließungszeit ab dem Moment kalkuliert, wenn der Endschalter der Öffnung erreicht wird, so warten Sie für eine x-beliebige Zeit und senden Sie EINEN DRITTEN IMPULS, um die Schließung zu starten.

Endlich senden Sie EINEN VIERTEN IMPULS nach der Richtung, wo Sie genau die Soft-Stop beim Schließen haben wünschen. Die Sperre wird durch den Endschalter der Schließung aktiviert werden und ab jetzt wird LED2 aus gehen. Falls es keinen Endschalter oder auf Kipp-system montierten Encoder gibt, müssen Sie einen letzten Impuls nach der gewünschten Richtung senden

PROGRAMMIERUNG OHNE SOFT-STOP-FUNKTION (DIP7 OFF)

Auf DIP7 OFF wechseln, um keine Soft-Stop-Funktion zu haben. Folgen Sie bitte die oben aufgeführten Anleitungen (DIP7 ON), ohne der zweite Impuls (um eine Soft-Stop beim Öffnen auszuschalten) und der vierte Impuls (um eine Soft-Stop beim Schließen auszuschalten) zu senden. Sowie die Impulse gesendet werden, sollen die Steuerungen beim Endschalter enden.

AUFFASSUNG DER SICHERHEITSVORGÄNGE

EINGABE DES FUNKBANDS (12-14) Dieser Kontakt beschützt die beide Öffnung und Schließung.

Bei **DIP 5 ON:** wenn es beim Öffnen besetzt ist, wird der Motor sich halten und schalten für 2 Sek. um.

Bei **DIP 5 OFF:** wenn es beim Öffnen oder Schließen besetzt ist, wird der Motor sich halten.

EINGABE DER FOTOZELLE (13-12) Dieser Kontakt beschützt nur beim Schließen.

Wenn es beim Schließen besetzt ist, wird der Motor umschalten.

STOP EINGABE (7-6)

Wenn dieser Kontakt offen ist, wird die Automation sich jedenfalls und sofort halten.

UNI
EN

I nostri prodotti se installati da personale specializzato idoneo alla valutazione dei rischi, rispondono alle normative UNI EN 12453-EN 12445

Nuestros productos si instalados por personal cualificado capaz de la evaluacion de riesgos, cumplen con la norma UNI EN 12453, EN 12445

Our products if installed by qualified personnel capable to evaluate risks, comply with norms UNI EN 12453, EN 12445

Nos produits si installés par personnel qualifié capable d'évaluer les risques, sont conformer à la norme UNI EN 12453, EN 12445

Wenn von geschultem und Risikobewertungsfähigem Personal installiert, entsprechen unsere Produkte der Bestimmung UNI EN 12453, EN 12445

CE

Il marchio CE è conforme alla direttiva europea CEE 89/336 + 93/68 D.L.04/12/1992 n.476

El marcaje CE de este dispositivo indica que cumple con la directiva europea CEE 89/336 + 93/68 D.L.04/12/1992 n.476

The CE mark complies with EEC European directiva 89/336 + 93/68 D.L.04/12/1992 n.476

Le marque CE est conforme avec la CEE directiva européenne 89/336 + 93/68 D.L.04/12/1992 n.476

Das EG Zeichen ist der EWG europäischen Richtlinie 89/336 + 93/68 Rechtsverordnung 04/12/1992 n.476

I dati e le immagini sono puramente indicativi VDS si riserva il diritto di modificare in qualsiasi momento le caratteristiche dei prodotti descritti a suo insindacabile giudizio, senza alcun preavviso.

Los datos y las imágenes son orientativos VDS se reserva el derecho de modificar en cualquier momento de las características de los productos descritos en su única discreción, sin previo aviso.

The data and images are for guidance only VDS reserves the right to change at any time characteristics of the products described in its sole discretion, without notice.

Les données et les images sont à titre indicatif seulement

VDS réserve le droit de modifier à tout moment les caractéristiques des produits décrits à sa seule discrétion, sans préavis

Die Beschreibungen und Abbildungen sind unverbindlich. VDS behält sich das Recht vor, jederzeit endgültig und fristlos die Eigenschaften der oben beschriebenen Produkte zu ändern

CONTACTS:



Via Circolare p.i.p. N° 10
65010 Santa Teresa di Spoltore (PE) - ITALY
Tel. +39 085 4971946 - FAX +39 085 4973849
www.vdsconsorzio.it - vds@vdsconsorzio.it