

Cod. K.01 Fissaggio doppio su porte con profilo in alluminio, acciaio, legno e pvc

Double fixing adaptable for aluminium, steel, wood and pvc profile
Fixation double pour portes en aluminium, acier, bois et pvc
Durchgehende Befestigung für Aluminiumtüren, Stahl, Holz und pvc
Fijación doble para puertas de aluminio, acero, madera y pvc
Двойное крепление для регулировки для дверей с алюминиевым профилем, Сталь, Дерево, ПВХ

COD.	Ø ∇	PACK	F
K.01	25 - 30 - 35	1 kit	Ø 8,5
K.01.1	20 - ∅	1 kit	Ø 8,5
K.01.A	14 - 16	1 kit	Ø 8
K.01-X25*	25	1 kit	Ø 8,5
K.01-X30*	30	1 kit	Ø 8,5

* Per maniglioni inclinati / For inclined handles / Pour poignées inclinées
Für schräge Stosgriffe / Para manillones inclinadas / для угловых поручней

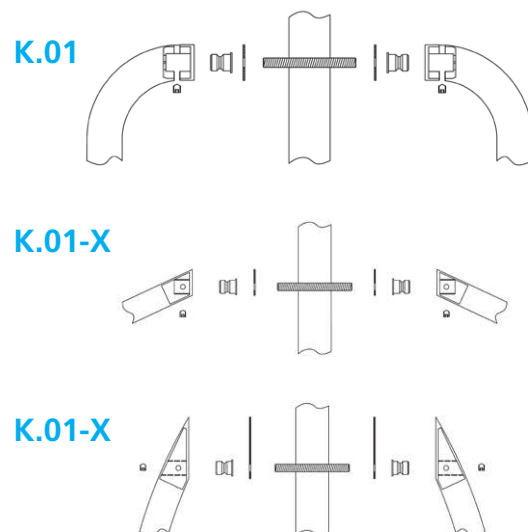

Cod. K.02 Fissaggio doppio per porte in vetro

Double fixing for glass doors
Fixation double pour portes en verre
Durchgehende Befestigung für Glastüren
Fijación doble para puertas de vidrio
Двойное крепление для стеклянных дверей

COD.	Ø ∇	PACK	F
K.02	25 - 30 - 35	1 kit	Ø 14
K.02.1	20 - ∅	1 kit	Ø 14
K.02.A	14 - 16	1 kit	Ø 8
K.02-X25*	25	1 kit	Ø 14
K.02-X30*	30	1 kit	Ø 14

* Per maniglioni inclinati / For inclined handles / Pour poignées inclinées
Für schräge Stosgriffe / Para manillones inclinadas / для угловых поручней

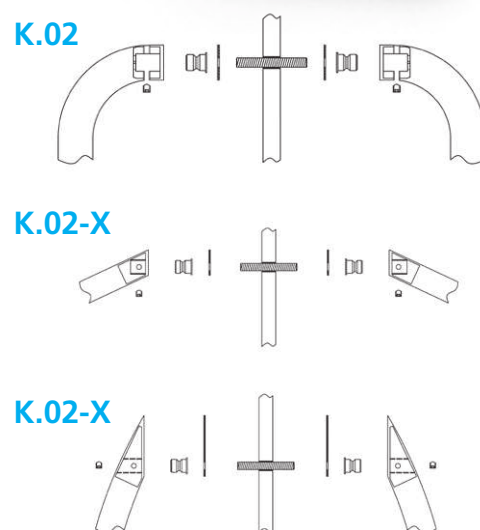

Cod. K.03 Fissaggio singolo su profili in alluminio con fresatura

Single fixing by means of milling for aluminium profile
Fixation simple pour portes en aluminium avec fraisage
Einseitige Befestigung für gefräste Aluminiumtüren
Fijación simple para perfiles de aluminio fresados
Одиночное крепление с помощью фрезы для алюминиевого профиля

COD.	Ø ∇	PACK	F
K.03	25 - 30 - 35	1 kit	Ø 8,5
K.03.1	20 - ∅	1 kit	Ø 8,5
K.03.A	14 - 16	1 kit	Ø 8
K.03-X25*	25	1 kit	Ø 8,5
K.03-X30*	30	1 kit	Ø 8,5

* Per maniglioni inclinati / For inclined handles / Pour poignées inclinées
Für schräge Stosgriffe / Para manillones inclinadas / для угловых поручней

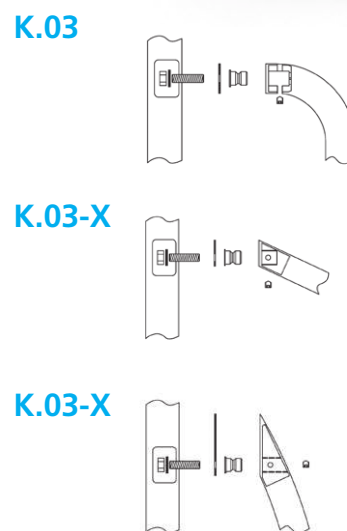

Cod. K.03B

Fissaggio singolo su profili in alluminio e acciaio con inserto filettato

Single fixing on profile, with threaded insert
 Fixation simple pour aluminium avec insert fileté
 Einseitige Befestigung für Aluminiumtüren mit Gewindebolzen
 Fijación simple para perfiles de aluminio y acero con inserto roscado
 Одиночное крепление на профиль с резьбовой вставкой

COD.	Ø	PACK	F
K.03B	25 - 30 - 35	1 kit	Ø 11
K.03B.1	20 - Ø	1 kit	Ø 11
K.03B.A	14 - 16	1 kit	Ø 9
K.03B-X25*	25	1 kit	Ø 11
K.03B-X30*	30	1 kit	Ø 11

* Per maniglioni inclinati / For inclined handles / Pour poignées inclinées
 Für schräge Stossgriffe / Para manillones inclinadas / для угловых поручней

K.03B

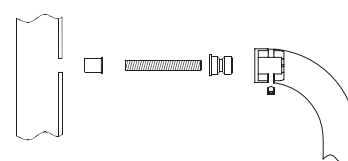

K.03B-X

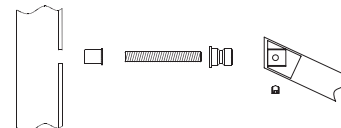

K.03B-X

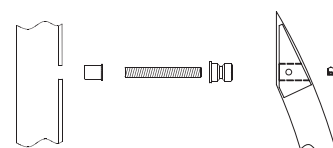

Cod. K.04

Fissaggio singolo per profili tubolari (sistema brevettato)

Single fixing on profile (patent pending)
 Fixation simple pour profil (brevet en instance)
 Einseitige Befestigung für Aluminiumprofile (patentiertes System)
 Fijación simple para perfiles tubulares (sistema patentado)
 Одиночное крепление на профиль (патент заявлен)

COD.	Ø	PACK	F
K.04.1	20 - Ø	1 kit	Ø 14
K.04.2	25	1 kit	Ø 14
K.04.3	30	1 kit	Ø 14
K.04.4	35	1 kit	Ø 14
K.04-X25*	25	1 kit	Ø 14
K.04-X30*	30	1 kit	Ø 14

* Per maniglioni inclinati / For inclined handles / Pour poignées inclinées
 Für schräge Stossgriffe / Para manillones inclinadas / для угловых поручней

K.04

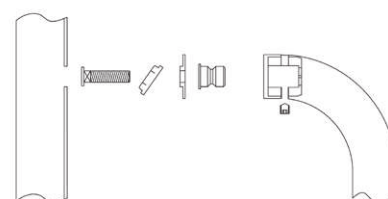

Cod. K.05

Fissaggio singolo per porte in vetro

Single fixing for glass doors
 Fixation simple pour portes en verre
 Einseitige Befestigung für Glastüren
 Fijación simple para puerta de vidrio
 Одиночное крепление для стеклянных дверей

COD.	Ø	PACK	F
K.05.1	20 - Ø	1 kit	Ø 14
K.05.2	25	1 kit	Ø 14
K.05.3	30	1 kit	Ø 14
K.05.4	35	1 kit	Ø 14
K.05.A	14 - 16	1 kit	Ø 8
K.05-X25*	25	1 kit	Ø 14
K.05-X30*	30	1 kit	Ø 14

* Per maniglioni inclinati / For inclined handles / Pour poignées inclinées
 Für schräge Stossgriffe / Para manillones inclinadas / для угловых поручней

K.05

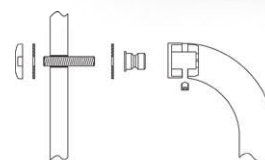

K.05-X

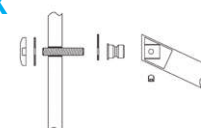

K.05-X

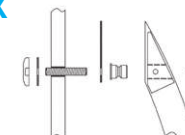

Cod. K.06

Fissaggio singolo con rosetta ovale in acciaio inox AISI 316L per profili tubolari, porte in legno e pvc

Single fixing with oval Stainless Steel AISI 316L plate for profile, wooden and pvc doors

Fixation simple avec rosace ovale en Acier Inox AISI 316L pour portes en aluminium, bois et pvc

Einseitige Befestigung mit edelstahl AISI 316L ovale Rosette für Griffrohre, Holz und PVC-Türen

Fijación simple con roseta ovalada en acero inoxidable AISI 316L para perfiles tubulares, puerta de madera y pvc

Одиночное крепление с овальной нержавеющей стальной пластиной AISI 316L для профиля деревянных и ПВХ дверей

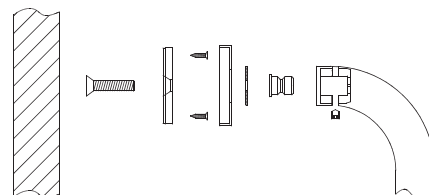

COD.	Ø	PACK
K.06.1-S	20 - Ø	1 kit
K.06.2-S	25	1 kit

Finitura a richiesta: vedi legenda
Finishing on request: see legend
Finition sur demande: voir la légende

Oberfläche auf anfrage: siehe legende
Acabado a petición: ver la leyenda
Отделка на запрос: смотреть описание

Cod. K.07

Fissaggio singolo con rosetta rettangolare in acciaio inox AISI 316L per profili tubolari, porte in legno e pvc

Single fixing with rectangular Stainless Steel AISI 316L plate for profile, wooden and pvc doors

Fixation simple avec rosace rectangulaire en Acier Inox AISI 316L pour portes en aluminium, bois et pvc

Einseitige Befestigung mit edelstahl AISI 316L rechteckige Rosette für Griffrohre, Holz und PVC-Türen

Fijación simple con roseta rectangular en acero inoxidable AISI 316L para perfiles tubulares, puerta de madera y pvc

Одиночное крепление с прямоугольной нержавеющей стальной пластиной AISI 316L для профиля деревянных и ПВХ дверей

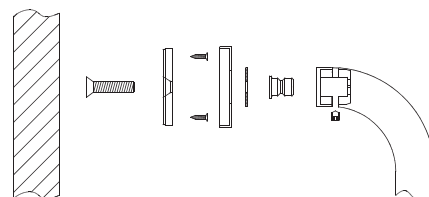

COD.	Ø	PACK
K.07.1-S	20 - Ø	1 kit
K.07.2-S	25	1 kit

Finitura a richiesta: vedi legenda
Finishing on request: see legend
Finition sur demande: voir la légende

Oberfläche auf anfrage: siehe legende
Acabado a petición: ver la leyenda
Отделка на запрос: смотреть описание

Cod. K.09

Fissaggio singolo con rosetta tonda in acciaio inox AISI 316L per profili tubolari, porte in legno e pvc

Single fixing with round Stainless Steel AISI 316L plate for profile, wooden and pvc doors

Fixation simple avec rosace ronde en Acier Inox AISI 316L pour portes en aluminium, bois et pvc

Einseitige Befestigung mit edelstahl AISI 316L runde Rosette für Griffrohre, Holz und PVC-Türen

Fijación simple con roseta redonda en acero inoxidable AISI 316L para perfiles tubulares, puerta de madera y pvc

Одиночное крепление с круглой нержавеющей стальной пластиной AISI 316L для профиля деревянных и ПВХ дверей

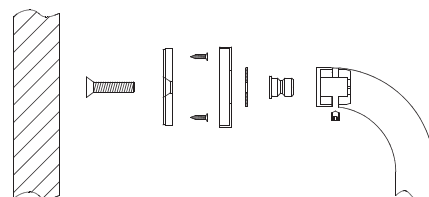

COD.	Ø	PACK
K.09.1-S	20	1 kit
K.09.2-S	25	1 kit
K.09.3-S	30	1 kit
K.09.4-S	35	1 kit

Finitura a richiesta: vedi legenda
Finishing on request: see legend
Finition sur demande: voir la légende

Oberfläche auf anfrage: siehe legende
Acabado a petición: ver la leyenda
Отделка на запрос: смотреть описание

Cod. K.10 Fissaggio singolo con rosetta quadra in acciaio inox AISI 316L per profili tubolari, porte in legno e pvc

Single fixing with square Stainless Steel AISI 316L plate for profile, wooden and pvc doors
 Fixation simple avec rosace carrée en Acier Inox AISI 316L pour portes en aluminium, bois et pvc
 Einseitige Befestigung mit edelstahl AISI 316L quadratische Rosette für Griffrohre, Holz und PVC-Türen
 Fijación simple con roseta cuadrada en acero inoxidable AISI 316L para perfiles tubulares, puerta de madera y pvc
 Одиночное крепление с квадратной нержавеющей стальной пластиной AISI 316L для профиля деревянных и ПВХ дверей

COD.	Ø	PACK
K.10.1-S	20	1 kit
K.10.2-S	25	1 kit
K.10.3-S	30	1 kit
K.10.4-S	35	1 kit

Finitura a richiesta: vedi legenda
 Finishing on request: see legend
 Finissage sur demande: voir la légende

Oberfläche auf anfrage: siehe legende
 Acabado a petición: ver la leyenda
 Отделка на запрос: смотреть описание

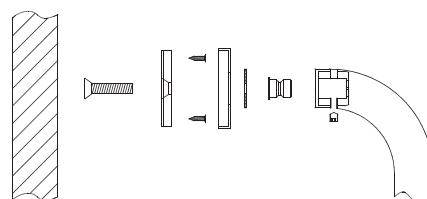

Cod. K.11 Fissaggio singolo per porte in legno

Single fixing for wooden doors
 Fixation simple pour portes en bois
 Einseitige Befestigung für Holztüren
 Fijación simple para puertas de madera
 Одиночное крепление для деревянных дверей

COD.	Ø	PACK	F
K.11	25 - 30 - 35	1 kit	Ø 4,5
K.11.1	20 - Ø	1 kit	Ø 4,5
K.11.A	14 - 16	1 kit	Ø 4,5
K.11-X25*	25	1 kit	Ø 4,5
K.11-X30*	30	1 kit	Ø 4,5

* Per maniglioni inclinati / For inclined handles / Pour poignées inclinées
 Für schräge Stossgriffe / Para manillones inclinadas / для угловых поручней

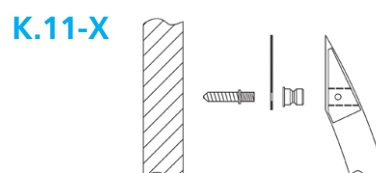
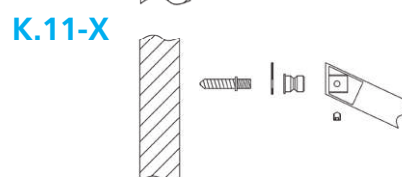
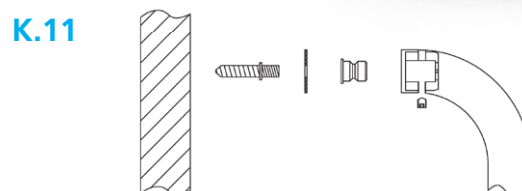

Cod. K.13 Fissaggio singolo con vite auto-maschiante per profili a Taglio Termico

Single fixing with auto-threaded screw for three chamber profile
 Fixation simple avec vis auto-perceuse pour profilés à rupture thermique
 Einseitige Befestigung mit Gewindeschrauben für thermisch getrennte Profile
 Fijación simple con tornillo autocortante para perfiles con rotura puente térmico
 Одиночное крепление с авто-резьбовым винтом для трёхкамерного профиля

COD.	Ø	PACK	F
K.13	25 - 30 - 35	1 kit	Ø15
K.13.1	20 - Ø	1 kit	Ø15
K.13-X25*	25	1 kit	Ø15
K.13-X30*	30	1 kit	Ø15

* Per maniglioni inclinati / For inclined handles / Pour poignées inclinées
 Für schräge Stossgriffe / Para manillones inclinadas / для угловых поручней

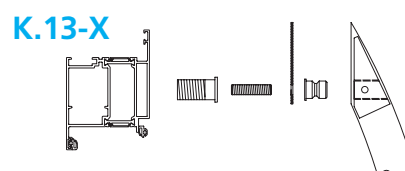
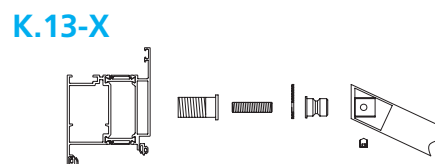
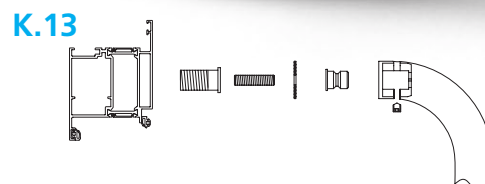

Cod. K.14

Fissaggio doppio con vite auto-maschiante per profili a Taglio Termico

Double fixing with auto-threaded screw for three chamber profile
Fixation double avec vis auto-perceuse pour profilés à rupture thermique
Durchgehende Befestigung mit Gewindeschrauben für thermisch getrennte Profile
Fijación doble con tornillo autocortante para perfiles con rotura puente térmico
Двойное крепление с авто-резьбовым винтом для трёхкамерного профиля

COD.	Ø ▽	PACK	F
K.14	25 - 30 - 35	1 kit	Ø15
K.14.1	20 - 	1 kit	Ø15
K.14-X25*	25	1 kit	Ø15
K.14-X30*	30	1 kit	Ø15

* Per maniglioni inclinati / For inclined handles / Pour poignées inclinées
 Für schräge Stossgriffe / Para manillones inclinadas / для угловых поручней

K.14

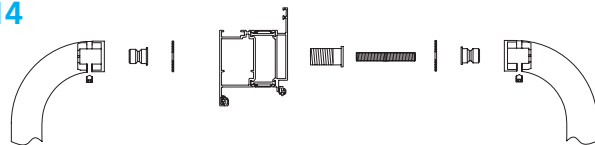

K.14-X

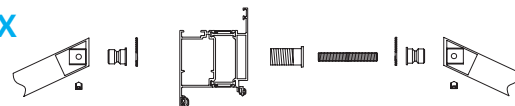

K.14-X

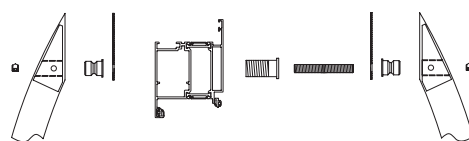

Cod. K.15

Fissaggio singolo per profilo in pvc con vite autofilettante

Single fixing with auto-threaded screw for pvc profile
Fixation simple pour profilés en pvc avec vis auto-perceuse
Einseitige Befestigung für PVC-Profil
Fijación simple para perfiles de pvc con tornillo autocortante
Одиночное крепление с авто-резьбовым винтом для ПВХ профиля

COD.	Ø ▽	PACK
K.15	25 - 30 - 35	1 kit
K.15.1	20 - 	1 kit
K.15.A	14 - 16	1 kit
K.15-X25*	25	1 kit
K.15-X30*	30	1 kit

* Per maniglioni inclinati / For inclined handles / Pour poignées inclinées
 Für schräge Stossgriffe / Para manillones inclinadas / для угловых поручней

K.15

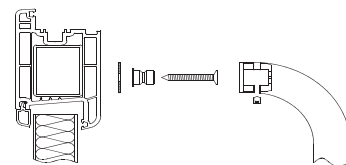

K.15-X

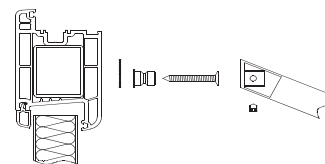

K.15-X

