



PREMESSA:

- La tastiera è del tipo elettroluminiscente a membrana a 12 tasti: (vedi fig. 1) ad ogni pressione di un tasto viene generato un segnale acustico.
 - 10 tasti con numeri da 0 a 9 e 26 lettere.
 - La pressione di un qualsiasi tasto attiva l'illuminazione della tastiera.
 - Il numero di combinazioni possibili è di 1.111.111.110.000
 - Il tasto "enter"  per confermare il codice impostato.
 - Il tasto "clear"  per cancellare tutte le cifre fino a quel momento impostate.
- Tutte le casseforti vengono fornite con il codice di servizio "555555".

INSTALLAZIONE:









- Nel caso di muratura, la cassaforte deve rimanere con lo sportello aperto almeno 2/4 giorni.
- Dopo l'installazione della cassaforte inserire 4 pile stilo alcaline nuove da 1,5 V nell'apposita sede sul retro del portello (fig. 2), (utilizzare esclusivamente pile alcaline).
- Dopo l'installazione personalizzare la combinazione impostando voi stessi il nuovo codice personale seguendo attentamente le "ISTRUZIONI PER L'USO".

ISTRUZIONI PER L'USO:

FASE 1

MEMORIZZAZIONE DEL PROPRIO CODICE PERSONALE



L'OPERAZIONE VA ESEGUITA A PORTELLO APERTO.

- Munirsi di una matita (che verrà utilizzata per premere il pulsante di azzeramento).
- Ruotare il pomolo in senso antiorario in modo da far uscire i catenacci.
 - Digitare il codice "555555" e premere il tasto  .
Si accende il led verde per 10 sec. .
 - Entro i 10 sec. premere il pulsante di azzeramento sul retro del portello, utilizzando il retro di una matita (vedi fig. 3).
Si attiverà il segnale acustico e il led verde fisso per 20 sec.  .
 - Entro i 20 sec. digitare il proprio codice personale (min. 4, max. 12 caratteri) e premere il tasto  .
Si accende anche il led rosso fisso per 20 sec.  .
 - Entro i 20 sec. digitare nuovamente il proprio codice personale e premere il tasto  .
Se la memorizzazione del codice personale è avvenuta, i 2 led si spengono .

FASE 2

VERIFICA MEMORIZZAZIONE DEL PROPRIO CODICE PERSONALE

L'OPERAZIONE VA ESEGUITA A PORTELLO APERTO.

- Digitare il codice personale e premere il tasto  .
Si accende il led verde per 10 sec.  : **tempo utile per il richiamo dei catenacci attraverso il pomolo.**
- Richiamare i catenacci mediante il pomolo.
- Per avere la certezza di ricordarsi il codice inserito, ripetere più volte l'operazione di apertura.

FASE 3

CHIUSURA DEL PORTELLO:

- Rimuovere il tappo in nylon di sicurezza che ottura uno dei fori della bocchetta.
- Accostare il portello al corpo della cassaforte e ruotare il pomolo in senso antiorario fino a chiusura avvenuta.

Fig. 1



Fig. 2

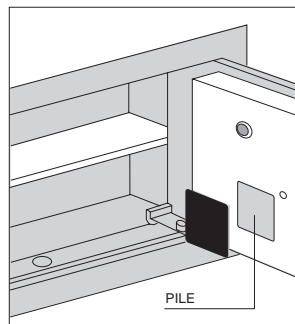
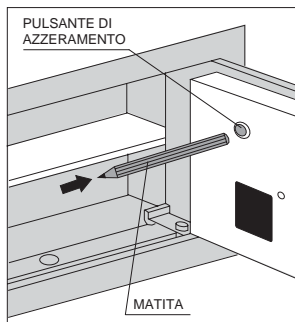



Fig. 3



FASE 4





APERTURA DELLO SPORTELLLO:

- Premere un tasto qualsiasi sulla tastiera. La tastiera si illumina.
- Digitare il codice personale e premere il tasto .
Si accende il led verde per 10 sec. : **(tempo utile per l'apertura dello sportello)**.
- Richiamare i catenacci ruotando il pomolo in senso orario.



NOTA BENE: in caso di utilizzo in ambienti sufficientemente illuminati, è possibile ignorare la fase a) e passare direttamente alla digitazione del codice personale (fase b).

RIPRISTINO DEL CODICE PERSONALE:

Nel caso in cui, a portello aperto, venga dimenticato il codice di apertura è possibile memorizzare un nuovo codice in questo modo:

- Premere almeno un tasto da 0 a 9.
- Premere il pulsante di azzeramento sul retro entro 20 sec. dalla pressione del primo tasto: si accenderà la luce verde per 20 sec. accompagnata da un segnale acustico.
- Digitare il proprio codice personale (min. 4, max. 12 caratteri) e premere il tasto .
Si accende anche il led rosso fisso per 20 sec. .
- Entro i 20 sec. digitare nuovamente il proprio codice personale e premere il tasto .
Se la memorizzazione del codice personale è avvenuta, i 2 led si spengono .

ATTENZIONE:

- NEL CASO IN CUI, A PORTELLLO CHIUSO, SI DIMENTICHI IL CODICE PERSONALE MEMORIZZATO, È NECESSARIO RIVOLGERSI AL SERVIZIO ASSISTENZA TECNICA CASSEFORTI CISA.
- QUALSIASI MANOVRA NON CONFORME ALLE INDICAZIONI SOPRA INDICATE VIENE SEGNALATA CON LUCE ROSSA FISSA ACCOMPAGNATA DA UN SEGNALE ACUSTICO DI 2 SEC.  , IN QUESTO CASO RIPETERE L'OPERAZIONE CHE SI STAVA SVOLGENDO.
- SE DURANTE LA MEMORIZZAZIONE DEL CODICE PERSONALE SI ACCENDE ANCHE LA LUCE ROSSA FISSA PIÙ UN SEGNALE; OCCORRE TOGLIERE E REINSERIRE LE PILE. RIFARE LA PROCEDURA DI MEMORIZZAZIONE.
- SE NON VI FIDATE DELLA VOSTRA MEMORIA E VOLETE TRASCRIVERE LA COMBINAZIONE, NON TENETE IL DOCUMENTO IN CASA.
- CAMBIATE DI FREQUENTE LA COMBINAZIONE, PER EVITARE CHE LE DITA LASCINO DELLE TRACCE SUI TASTI USATI PIÙ DI FREQUENTE.
- QUANDO DIGITATE LA COMBINAZIONE SULLA TASTIERA, ACCERTATEVI CHE TERZI ESTRANEI NON POSSANO OSSERVARE LA SEQUENZA.
- SI CONSIGLIA DI MEMORIZZARE UN CODICE PERSONALE DI DIFFICILE INDIVIDUAZIONE PER ALTRI (ES. NON MEMORIZZARE: NUMERO DI TARGA, DATA DI NASCITA, ECC.).

SICUREZZE:

BLOCCO TEMPORIZZATO DELLA CASSAFORTE:

- Dopo 3 tentativi di introduzione di codici errati, la cassaforte va in blocco temporizzato (segnalato dal led rosso acceso) e per 1 minuto la cassaforte non accetta alcun comando.
- Al termine del tempo di blocco, il led rosso si spegne ed è possibile inserire un nuovo codice che se sbagliato, rimanda in blocco la cassaforte per un'altro minuto e così via, fino a quando non viene inserito il codice giusto che da accesso all'apertura dello sportello e contemporaneamente azzerà il contatore di blocco.

SEGNALE DI MANOMISSIONE:

- Se introducendo la combinazione giusta, prima del led verde di abilitazione all'apertura, si accende per 1 secondo il led rosso, significa che in precedenza è stato effettuato un tentativo di apertura con un codice errato.

N.B.: I segnali di blocco e quello di manomissione, si attivano solo se i tentativi di apertura avvengono componendo codici composti da un minimo di 4 ad un massimo di 12 cifre. In caso contrario non viene segnalato nulla.

AVVERTENZE:

ALIMENTAZIONE:

- Per l'alimentazione interna utilizzare esclusivamente 4 pile stilo da 1,5 V alcaline. Non utilizzare, dall'interno, nessun altro tipo di portatile nè la batteria da 9 V (idonea solo per l'alimentazione esterna).
- Qualora vengano utilizzate pile usate o un numero di pile minore di quello previsto, pile con contatti ossidati ecc., può verificarsi un malfunzionamento generale della cassaforte.
- Occorre provvedere in seguito ad alimentare correttamente la cassaforte come da "ISTRUZIONI PER L'USO".
- E' consigliabile sostituire le pile almeno 1 volta all'anno.

SEGNALAZIONE DI BATTERIE SCARICHE:

- Il computer della cassaforte rileva lo stato di pile scariche e segnala quando il valore di carica si avvicina al punto critico. Questo segnale è dato con l'accensione contemporanea dei led verde e rosso  (anziché solo verde come in situazione di pile cariche) al momento dell' apertura.
- Da questo momento in poi si possono effettuare circa 50 aperture prima di esaurire completamente le pile.
- E' necessario **quindi** sostituire le pile.

COMPONENTI ELETTRONICI:

- I componenti elettronici della cassaforte sono estremamente affidabili ma occorre assolutamente che essi non vengano a contatto con acqua, intonaco, cemento, ecc. poichè questi componenti potrebbero venire danneggiati irrimediabilmente.



SOSTITUZIONE BATTERIE:

- Quando si sostituiscono le pile è necessario sostituirle **tutte** (4 pile stilo da 1,5 V alcaline) per avere il funzionamento corretto. Il codice rimane memorizzato anche in assenza di alimentazione quindi non è necessario riprogrammare il codice personale dopo la sostituzione.
- Una volta sostituite le pile è consigliabile effettuare 2-3 prove di apertura con lo sportello aperto per verificare la corretta connessione delle pile.

ALIMENTAZIONE ESTERNA:

- Nel caso si renda necessario alimentare la cassaforte dall'esterno si deve **utilizzare esclusivamente** il cavetto in dotazione collegandolo ad una pila da 9 V alcalina. Inserire lo spinotto nell'apposita sede posta in alto a destra sulla tastiera, dopo aver rimosso il cappuccio in nylon. L'utilizzo di altri tipi di alimentazione potrebbe danneggiare seriamente il computer della cassaforte.

POSSIBILI INCONVENIENTI DI FUNZIONAMENTO

INCONVENIENTE	COSA FARE
1. LA TASTIERA NON EMETTE NESSUN SUONO QUANDO SI PREMONO I TASTI.	<ul style="list-style-type: none"> • Controllare l'alimentazione. • Verificare che il portatile sia collegato. • Verificare la corretta polarità delle pile (la disposizione è indicata nel portatile). • Se le prime prove non danno esito positivo alimentare dall'esterno, utilizzando il cavetto in dotazione, con batteria 9 V nuova e verificare il funzionamento della tastiera.
2. IN FASE DI APERTURA SI ACCENDE IL LED VERDE MA NON SI RIESCE A RUOTARE IL POMOLO  .	<ul style="list-style-type: none"> • Controllare che lo sportello non sia forzato verso l' esterno dal materiale contenuto nella cassaforte. • Alimentare dall' esterno con pile nuove e effettuare nuovamente la prova di apertura.
3. LA CASSAFORTE NON MEMORIZZA IL CODICE PERSONALE.	<ul style="list-style-type: none"> • Verificare il collegamento delle pile e la corretta polarità. • Verificare che si stia eseguendo correttamente l' operazione come da foglio istruzioni. • Ricordiamo che la memorizzazione del codice personale necessita di 2 digitazioni consecutive la prima di impostazione e la seconda di conferma (vedere foglio istruzione). • Se il problema persiste controllare ed eventualmente sostituire le pile.
4. SI ACCENDONO CONTEMPORANEAMENTE I LED VERDE E ROSSO  .	<ul style="list-style-type: none"> • Sostituire le pile.

I prodotti qui evidenziati sono dotati di tutte le caratteristiche indicate nella descrizione tecnica dei cataloghi CISA S.p.A. e sono consigliati solamente per gli scopi ivi precisati. La società CISA non garantisce nessuna prestazione o caratteristica tecnica che non sia espressamente indicata. Per particolari esigenze di sicurezza si invita l'utente a rivolgersi al rivenditore o installatore di questi prodotti ovvero direttamente alla CISA, i quali potranno meglio consigliare il modello più appropriato alle specifiche esigenze del Cliente.

Per garantire un servizio più rapido ed efficiente basta:

- telefonare al Servizio Assistenza compilando il numero verde
- agevolare l'operatore fornendo:
 - il problema riscontrato
 - il nominativo ed il telefono della persona di riferimento

Numero Verde
800-255186

Certificato di garanzia

La garanzia decorre dalla data di acquisto della cassaforte, certificata dalla Ricevuta-Scontirino fiscale da esibire in caso di necessità al personale del Servizio Assistenza. Sotto sono riportate le clausole della garanzia.

ZONA PER PUNTARE
RICEVUTA-SCONTRINO FISCALE

Conservare insieme alla Ricevuta-Scontirino fiscale

Condizioni di garanzia

1. La cassaforte è garantita per un periodo di due anni dalla data di acquisto, che viene comprovata da un documento valido agli effetti fiscali, rilasciato dal rivenditore autorizzato che attesti il nominativo del rivenditore e la data in cui è stata effettuata la vendita. *Perché la garanzia sia operativa è necessario che il certificato di garanzia sia conservato unitamente ad uno dei documenti validi agli effetti fiscali che riportò gli estremi identificativi del prodotto ed entrambi esibiti in caso di intervento del personale tecnico.*
Per garanzia si intende la sostituzione o riparazione delle parti componenti la cassaforte che risultano diftose all'origine. Il consumatore e/o il venditore finale decadono dai diritti previsti dall'art. 1519 quater, comma II, cod. civ. se non denunciano alla CISA il difetto di conformità entro il termine di due mesi dalla data in cui è stato scoperto il difetto.
La CISA si impegna alla riparazione o sostituzione delle componenti già fornite qualora dovessero risultare diftose entro il termine di anni due dalla loro installazione purché denunciate entro il termine di decadenza di mesi due dalla loro scoperta, restano escluse dalla presente garanzia i difetti ed i guasti di cui al punto 4.
2. La CISA può a sua scelta provvedere alla riparazione o alla sostituzione delle cassaforte qualora una di tali soluzioni risultasse impossibile o eccessivamente onerosa indipendentemente dal rinvio richiesto dal consumatore e/o rivenditore. La garanzia sulla nuova cassaforte continuerà fino al termine del contratto originario. Un difetto di conformità di lieve entità non dà diritto alla risoluzione del contratto.
3. La garanzia si applica alla vendita di cassaforte limitatamente ai difetti o guasti non derivanti dall'uso normale della cassaforte. Non sono coperte dalla garanzia tutte le parti che dovessero risultare diftose a causa di negligenza o trascuratezza nell'uso (mancata osservanza delle istruzioni per il funzionamento della cassaforte) e di errata installazione, alimentazione o manutenzione, di manutenzioni operate da personale non autorizzato,

di danni di trasporto, ovvero di circostanze che, comunque, non possono farsi risalire a difetti di fabbricazione della cassaforte. Sono altresì esclusi dalle prestazioni in garanzia gli interventi inerenti l'installazione.

5. Non vi è difetto di conformità se al momento della conclusione del contratto il consumatore o il venditore erano a conoscenza del difetto o non potevano ignorarlo con l'ordinaria diligenza. La garanzia è inoltre esclusa in tutti i casi di uso improprio della cassaforte.

6. CISA si riserva il diritto di apportare modifiche e miglioramenti senza essere obbligata a modificare le cassaforte prodotte in precedenza.

7. CISA non risponde di eventuali danni, diretti o indiretti, causati a persone o cose da avaria della cassaforte o conseguenti alla forzata sospensione dell'uso dello stesso.

8. Le spese ed i rischi di trasporto della cassaforte da e per i Centri Assistenza sono a carico dell'acquirente.

9. La chiamata a domicilio può essere richiesta solo per quelle cassaforte per le quali sia possibile la rimozione, in questo caso l'acquirente è tenuto, nel periodo di garanzia, a **corrispondere al tecnico il solo "contributo"** per spese di trasferimento a domicilio in vigore alla data dell'intervento.

10. Il personale tecnico interverrà nei limiti di tempo concessi da esigenze organizzative.

11. I trascorsi due anni dalla cassaforte non è più coperta da garanzia e l'assistenza verrà prestata addebitando le parti sostituite, le spese di manodopera, di trasporto del personale e dei materiali, secondo le tariffe vigenti in possesso del personale dei Centri Assistenza autorizzati da CISA.

12. Questa è l'unica garanzia valida. Nessuno è autorizzato a modificare i termini o a rilasciare altre, verbali o scritte.

Questo certificato di garanzia è valido solo per l'Italia.

IMPORTANT

This certificate of guarantee is valid only in Italy.

IMPORTANT

Ce certificat de garantie est valable seulement pour l'Italie.

IMPORTANTE

Este certificado de garantía es válido solo para Italia.

WICHTIG

Dieses garantiezerifikat ist nur in Italien gültig.

BELANGRIJK

Dit garantiencertificaat is alleen geldig in Italië.

ΣΗΜΑΝΤΙΚΟ

Το παρόν πιστοποιητικό εγγυητικό ισχύει μόνο για την Ελλάδα.

Space for dealer's stamp and date of purchase.
 Espace pour tampon du revendeur et pour la date d'achat.
 Espacio para el sello del revendedor y fecha de compra.
 Ruimte voor de stempel van de verkoper En aankoopdatum
 Raum für den Stempel der Verkaufsstelle Und Kaufdatum
 Κενός χώρος για τη σφραγίδα του καταστηματος
 Και ημερομηνία αγοράς

GB

GUARANTEE TERMS

- The safe is guaranteed according to the terms and for the period of time fixed by the applicable regulations at the time of purchase. This guarantee becomes effective on the safe's date of purchase.
- In order for the guarantee to become effective, the special box must contain the dealer's stamp and the safe purchase date, certified by a fiscal document according to the law provisions in force
- This guarantee shall entitle to the replacing or repairing of those safe parts which are found to have original faults.
- In the event of product non-compliance, the user shall exclusively contact the dealer indicated in the special box for repairs or replacement.
- This guarantee applies to the sale of safes limited to the defects or faults not resulting from normal safe use. Any parts that are found faulty because of negligence or carelessness during use (failure to observe the safe operating instructions), wrong installation, input or maintenance carried out by unauthorised personnel, transport damages or any other circumstances different from manufacturing faults, are excluded from this guarantee. This guarantee shall equally not include the performance of installation services.
- Non-compliance may not be claimed if, at the time of contract undersigning, the user or the seller were aware of the defect or could not have ignored it by applying their ordinary diligence. This guarantee shall also not apply in all cases of improper safe use.
- CISA reserves the right to introduce modifications and improvements without any obligation to modify any previously manufactured safe.
- CISA shall not be held responsible for any direct or consequential damages caused to persons or property because of safe faults or because of the subsequent suspension of safe use.
- These guarantee terms are valid for sales carried out outside the Italian territory.

F

CONDITIONS DE GARANTIE

- Le coffre-fort est garanti selon les modalités et pendant la période fixées par le règlement en vigueur au moment où l'achat est effectué. La garantie est activée à partir de la date d'achat du coffre-fort.
- Pour l'activation de la garantie, l'espace vide spécialement prévu doit être rempli avec le tampon du revendeur et la date d'achat du coffre-fort, certifié par une pièce fiscale appropriée selon les règlements en vigueur.
- La garantie comprend le remplacement ou bien la réparation des pièces qui composent le coffre-fort et qui résultent défectueuses dès l'origine.
- Dans les cas de non-conformité du produit, l'utilisateur devra s'adresser exclusivement au revendeur indiqué dans l'espace spécialement prévu pour la réparation ou le remplacement.
- Cette garantie est applicable à la vente de coffres-forts exclusivement pour ce qui concerne les défauts ou les pannes non résultant de l'utilisation normale du coffre-fort. Cette garantie ne couvre pas toutes les parties défectueuses à cause d'un usage négligent ou malpropre (non-observation des instructions de fonctionnement du coffre-fort), de mauvaise installation, alimentation non exécuté par du personnel non autorisé, d'endommagement pendant le transport ou à cause de toute autre circonstance qui ne serait pas attribuable à des défauts de fabrication du coffre-fort. Cette garantie ne couvre également pas toute intervention concernant l'installation.
- La non-conformité ne peut être invoquée si, lors de la stipulation du contrat, l'utilisateur ou le vendeur étaient informés du défaut en question ou de toute façon s'ils n'auraient pu l'ignorer. Cette garantie exclut aussi tous les cas d'usage impropre du coffre-fort.
- Le fabricant CISA se réserve le droit d'apporter des modifications et des améliorations à ses produits sans être pour autant obligé de modifier les coffres-forts produits précédemment.
- Le fabricant CISA ne répond pas de dommages éventuels, directs ou indirects, causés à des personnes ou à des choses par des défauts du coffre-fort ou en conséquence de l'interruption forcée de l'utilisation du coffre-fort.
- Les présentes conditions de garantie sont valables pour les ventes effectuées hors du territoire italien.

E

CONDICIONES DE GARANTIA

- La caja fuerte está garantizada según las modalidades y por el periodo definidos por la normativa vigente en el momento de la compra. La garantía tiene efecto a partir de la fecha de compra de la caja fuerte.
- Para la activación de la garantía es necesario el sello del revendedor aplicado en el espacio correspondiente y la fecha de compra de la caja fuerte, certificada por un idóneo documento fiscal previsto por la normativa vigente.
- Por garantía se entiende la sustitución o reparación de los componentes de la caja fuerte que resulten defectuosos en el origen.
- En caso de vicios de conformidad del producto, para la reparación o sustitución del mismo, el consumidor deberá dirigirse exclusivamente al revendedor indicado en el espacio correspondiente.
- La garantía se aplica exclusivamente a los defectos o averías no derivadas del uso normal de la caja fuerte. No están comprendidos en la garantía todos los componentes que presenten defectos causados por negligencia o descuido en el uso (inobservancia de las instrucciones para el funcionamiento de la caja fuerte), incorrecta instalación, alimentación o mantenimiento, operaciones de mantenimiento realizadas por personal no autorizado, daños ocasionados durante el transporte, o circunstancias que no puedan adjudicarse en modo alguno a defectos de fabricación de la caja fuerte. También están excluidas de la garantía las operaciones inherentes a la instalación.
- No existe defecto de conformidad, si en el momento de formalizar el contrato, el consumidor o el vendedor estaban informados del defecto o no podían ignorarlo actuando con la adecuada diligencia. La garantía no tiene valor en todos los casos de uso impropio de la caja fuerte.
- CISA se reserva el derecho a realizar modificaciones y mejoras, sin obligación de modificar las cajas fuertes producidas previamente.
- CISA no responde por eventuales daños -directos o indirectos- a personas o cosas, causados por la avería de la caja fuerte o consiguientes a la forzada suspensión del uso de la misma.
- Las presentes condiciones de garantía son válidas para las ventas efectuadas fuera del territorio italiano.

NL	GR	D	OPOI EΓΓΥΗΣΗΣ
<p>GARANTIEVOORWAARDEN</p> <ul style="list-style-type: none"> - De brandkast is gegarandeerd volgens de voorwaarden en voor een periode die vastgesteld zijn door de geldige richtlijnen op het moment van aankoop. De garantie heeft ingang op de aankoopdatum van de brandkast. - De garantie is alleen geldig als de verkoper zijn stempel in de daarvoor bestemde ruimte op de garantiekaart aanbrengt en de aankoopdatum door een fiscaal heerkende aankoopbono bewezen wordt. - De garantie dekt de vervanging of reparatie van de onderdelen van de brandkast die gebreken wegens materiaal- of fabricagefouten vertonen. - Bij materiaal- of fabricagefouten van het product dient de klant zich voor reparatie of vervanging uitsluitend naar de op de garantiekaart aangegeven verkoper te wenden. - De garantie dekt geen gebreken of fouten die na de aankoop van de brandkast door normaal gebruik van het product optreden. Ook dekt de garantie geen schade als gevolg van onzorgvuldig gebruik (niet overeenkomstig de handleiding van de brandkast), verkeerde installatie, voeding of onderhoud, of door onbevoegd personeel uitgevoerde onderhoudshandelingen, transportschade, ofwel schade die zich in omstandigheden voordoet die niet aan materiaal- of fabricagefouten van de brandkast te herleiden zijn. Ook dekt de schade geen kosten voor installatiehandelingen. - De materiaal- of fabricagefout wordt niet herkend als de aankoper en de verkoper daarmee op het moment van de handelsovereenkomst bekend waren of de fout naar redelijkheid niet konden negeren. De garantie vervalt bij elke wettelijke onzorgvuldig gebruik van de brandkast. - CISA behoudt voor zich het recht wijzigingen en verbeteringen aan haar brandkasten aan te brengen zonder de plicht de eerder geproduceerde brandkasten daarop aan te passen. - CISA is niet aansprakelijk voor rechtstreekse of niet rechtstreekse schade, aan mensen of voorwerpen als gevolg van gebreken van de brandkast of van een gedwongen buitenwerking stelling daarvan. - Deze garantievoorwaarden gelden voor de verkopen buiten Italië. 	<p>GARANTIE-BEDINGUNGEN</p> <ul style="list-style-type: none"> - Für den Tresor wird im Ausmaß jener Modalitäten und jenes Zeitraums garantiert, welche in den im Moment des Kaufs geltenden Normen festgelegt sind. Die Garantie beginnt mit dem Kaufdatum des Tresors. - Für die Inanspruchnahme der Garantie bedarf es des entsprechenden Stempels der Verkaufsstelle, der im dafür vorgesehenen Raum angebracht werden muss und des Kaufdatums des Tresors, versehen mit dem jeweiligen von den geltenden Normen vorgeschriebenen Rechnungsbeleg. - Unter Garantie versteht man den Austausch oder die Reparatur von Komponenten des Tresors, die Ursprungsmängel aufweisen. - Im Falle von Übereinstimmungsängeln des Produktes muss sich der Kunde für dessen Reparatur oder dessen Austausch ausschließlich an die im entsprechenden Raum angeführte Verkaufsstelle wenden. Der Garantieanspruch besteht nur beim Kauf von Tresoren, die Defekte oder Schäden aufweisen, welche nicht bei einem ordnungsgemäßen Gebrauch des Tresors entstehen. Von der Garantie nicht gedeckt sind alle Teile, die auf Grund von nachlässigem Gebrauch defekt geworden sind (Nichtbeachtung der Anweisungen für den Betrieb des Tresors) und auf Grund falscher Installation, ordnungswidriger Speisung oder Wartung, Wartungsarbeiten von Seiten nicht autorisierter Personen, Transportschäden, oder auf Grund von Umständen, die nicht auf Defekte bei der Fabrikation des Tresors zurückgeführt werden können. Außerdem von den Garantieleistungen ausgeschlossen sind Eingriffe bei der Installation. - Ein Übereinstimmungsangel besteht nicht, wenn der Kunde oder der Verkäufer im Moment des Vertragsabschlusses vom Defekt in Kenntnis gesetzt wurden oder diesen mit gewöhnlicher Sorgfalt nicht erkennen konnten. Der Garantieanspruch verfällt außerdem bei ordnungswidrigem Gebrauch des Tresors. - CISA behält sich das Recht vor, Änderungen und Verbesserungen vorzunehmen, ohne dazu verpflichtet zu sein, die davon hergestellten Tresors daraufhin zu ändern. - CISA haftet nicht für eventuelle direkte oder indirekte Schäden, die von der Beschädigung des Tresors an Personen oder Gegenständen verursacht wurden oder die infolge einer Zwangsinstellung des Tresorbetriebs entstanden sind. - Die vorliegenden Garantiebedingungen gelten für Verkäufe, die außerhalb des italienischen Bundesgebietes erfolgen. 	<p>GARANTIE-BEDINGUNGEN</p> <ul style="list-style-type: none"> - Το χρηματοκιβώτιο διαδίδει εγγύηση σύμφωνα με τους όρους και για τη χρονική περίοδο που καθορίζεται από την ισχύουσα νομοθεσία κατά τη στιγμή πραγματοποίησης της αγοράς. Η εγγύηση αρχίζει να ισχύει από την ημερομηνία αγοράς του χρηματοκιβωτίου. - Για την ενεργοποίηση της εγγύησης απαιτείται να τοποθετηθεί η σφραγίδα του καταστηματοκλήτη στον ειδικό χώρο και η ημερομηνία αγοράς του χρηματοκιβωτίου, η οποία να πιστοποιείται από το κατάλληλο τυπολόγιο ή απόδειξη αγοράς που προβάλλεται η ισχύουσα νομοθεσία. - Με την εγγύηση αυτή συμπεριλαμβάνεται η αντικατάσταση ή επισκευή των εξαρτημάτων που αποτελούν το χρηματοκιβώτιο και τα οποία προκύπτουν ελαττωμάτων από κατασκευής. - Στην περίπτωση ατελείων συμβατότητας του προϊόντος, ο καταναλωτής πρέπει να απευθύνεται αποκλειστικά στο κατάστημα πώλησης ή αναγράφεται στον ειδικό χώρο, για περαιτέρω επισκευές ή αντικατάσταση του χρηματοκιβωτίου. - Η εγγύηση ισχύει από την πώληση του χρηματοκιβωτίου και αποκλειστικά για ελαττώματα ή ζημιές που δεν οφείλονται στη φυσολογική χρήση του χρηματοκιβωτίου. Από την εγγύηση δεν καλύπτονται όλα τα εξαρτήματα που θα μπορούσαν να καταστρέψουν ελαττωματικά λόγω αμέλειας ή έλλειψης φροντίδας κατά τη χρήση (έλλειψη τηρήσης των οδηγιών λειτουργίας του χρηματοκιβωτίου), καθώς και εσφαλμένης εγκατάστασης, φθοράς/αβλαστίας ή συντήρησης, συντήρησης που έχουν γίνει από μη εξουσιοδοτημένο προσωπικό, ζημιών κατά τη μεταφορά, ή περιπτώσεων όπου δεν μπορούν να αποδοθούν σε κατασκευαστικά ελαττώματα του χρηματοκιβωτίου. Επίσης εξαιρούνται από την εγγύηση οι σχετικές με την εγκατάσταση επεμβάσεις. - Δεν υπάρχει έλλειψη συμμόρφωσης εάν κατά τη στιγμή της συναλής του συμβολαίου, ο καταναλωτής ή ο πωλητής είχαν γνώση του ελαττώματος ή δεν μπορούσαν να το ανιχνεύσουν επεικρινόντας την πρόταση προσαχθεί. Η εγγύηση παύει επίσης να ισχύει σε όλες τις περιπτώσεις όπου υπάρχει ακατάλληλη χρήση του χρηματοκιβωτίου. - Η CISA διατηρεί το δικαίωμα να επιφέρει τροποποιήσεις και βελτιώσεις χωρίς να είναι υποχρεωμένη να τροποποιήσει τα χρηματοκιβώτια που σπαύην να παραγγείλη έχει ήδη ολοκληρωθεί. Η CISA δε φέρει ευθύνη για ενδεχόμενες ζημιές, άμεσες ή έμμεσες που μπορεί να προκληθούν σε προσωπικά αντικείμενα λόγω βλάβης του χρηματοκιβωτίου ή λόγω της αναγκαστικής αναστολής της χρήσης του. - Οι παρόντες όροι της εγγύησης ισχύουν για τις πωλήσεις που πραγματοποιούνται εκτός της ιταλικής επικράτειας. 	

FOREWORD:



- The soft one-touch electroluminescent keypad has 12 keys; (see fig. 1) an acoustic signal can be heard each time a key is pressed.
 - 10 numerical keys from 0 to 9 and 26 letters.
 - There are 1,111,111,110,000 possible combinations.
 - The ENTER key  confirms the code that has been entered.
 - The CLEAR key  deletes all previously entered letters and numbers.
- All safes are supplied with the service code "555555".

Fig. 1

INSTALLATION:

- Doors on wall safes must be left open for 2/4 days after installation.
- After the safe has been installed insert four new 1.5 V alkaline batteries in the battery compartment on the inside of the door (fig. 2), (use only alkaline batteries).
- In order to enter your personal safe combination code read the following "INSTRUCTIONS FOR USE" carefully.



INSTRUCTIONS FOR USE:

OPERATION 1

STORING A PERSONAL CODE

THIS OPERATION MUST BE PERFORMED WITH THE DOOR OPEN.







- Get a pencil (which will be used to press the zero reset button).
- Turn the knob counter-clockwise to shoot the bolts.
- Type "555555" and press .
 - The green led will light for 10 sec. .
- Before the 10 seconds have elapsed press the reset button on the inside of the door using the end of a pencil (see fig.3).
 - An acoustic signal will be heard and the green led will illuminate for 20 seconds .
- Before the 20 seconds have elapsed type your personal code (min. 4 digits, max. 12) and press .
 - The red led will illuminate for 20 seconds .
- Before the 20 seconds have elapsed enter your personal code again and press the ENTER key .
 - If the personal code has been correctly stored the two leds will switch off .

Fig. 2



OPERATION 2

PERSONAL CODE VERIFICATION

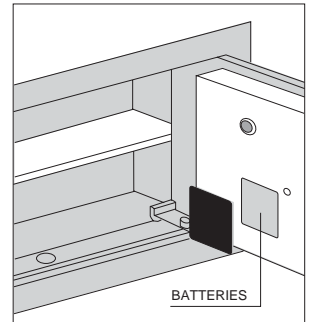
THIS OPERATION MUST BE PERFORMED WITH THE DOOR OPEN.



- Type your personal code and press .
 - The green led will illuminate for 10 seconds : **effective time for drawing back bolts with knob.**
- Draw back the bolts with the knob.
- Repeat the aforementioned steps several times to check locking and unlocking operations.

Fig. 3



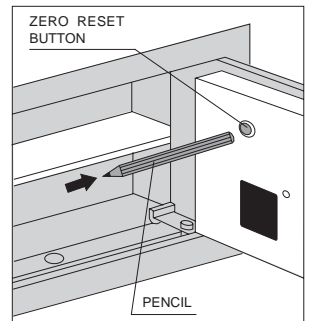

OPERATION 3

LOCKING THE DOOR:

- Remove the nylon safety plug that blocks one of the holes on the striker.
- Close the door and turn the knob counter-clockwise to shoot the bolts.

OPERATION 4





OPENING THE DOOR:

- Press any button on the keypad. The keypad will light up.
- Enter your personal code and press the button  .
The green led will come on for 10 sec.  : **(effective time for opening the door)**.
- Recall the bolts by turning the knob in a clockwise direction.



N. B.: when working in well-lit rooms, you can ignore step a) and pass directly to entering the personal code (step b).

RESETTING YOUR PERSONAL CODE:

If you forget your personal code number when the safe door is open, set a new code as follows:

- Press at least one number key from 0 to 9.
- Press the zero reset button within 20 seconds after having pressed the first key; the green led will illuminate for 20 seconds together with an acoustic signal.
- Type your personal code (min. 4 digits, max. 12) and press  .
The red led will illuminate for 20 seconds  .
- Before the 20 seconds have elapsed enter your personal code again and press the ENTER key  .
If the personal code has been correctly stored the two leds will switch off  .

WARNING:

- THERE IS NO WAY TO OPEN THE DOOR IF YOU FORGET YOUR PERSONAL CODE WHEN THE SAFE IS CLOSED. YOU HAVE TO CONTACT CUSTOMER SERVICE FOR CISA SAFES.
- ANY OPERATION THAT DOES NOT COMPLY WITH THE ABOVE INSTRUCTIONS WILL BE SIGNALLLED BY A CONTINUOUS RED LIGHT ACCOMPANIED BY A 2 SEC.   ACOUSTIC SIGNAL. IN THIS CASE, REPEAT THE OPERATION CORRECTLY.
- IF THE RED LIGHT ILLUMINATES STEADILY AND AN ACOUSTIC SIGNAL SOUNDS WHILE YOU ARE STORING YOUR PERSONAL CODE, REMOVE THE BATTERIES AND RE-INSERT THE BATTERIES THEM BEFORE REPEATING THE CODE STORAGE PROCEDURE.
- IF YOU ARE UNABLE TO REMEMBER THE COMBINATION, WRITE IT DOWN, BUT DO NOT KEEP THIS WRITTEN MEMO AT HOME.
- CHANGE THE COMBINATION FREQUENTLY TO AVOID LEAVING SIGNS OF WEAR ON THE KEYS USED.
- MAKE SURE THAT YOU ARE UNOBSERVED WHEN ENTERING THE COMBINATION ON THE KEYPAD.
- IT IS ADVISED TO USE PERSONAL CODES THAT ARE DIFFICULT FOR OTHERS TO GUESS (E.G.. DO NOT STORE VEHICLE REGISTRATION NUMBERS, DATES OF BIRTH, ETC.)

SAFETY SYSTEMS:

TEMPORARY BLOCKING:

- The safe will be temporarily blocked after three attempts to open it with the wrong code (the red led will light); the safe will remain inoperable for 1 minute.
- At the end of this interval the red led will switch off and a new code can be set; if an incorrect code is entered again the safe will block for another minute, and so forth until the correct code is entered: now the door can be opened and the block timer is reset.

TAMPER SIGNAL:

- If, on entering the correct code the red led lights for 1 second before the green led, this indicates that a previous attempt has been made to open the safe with the wrong code.

N.B.: The block and tamper signals are activated only if the incorrect codes detected are composed of a minimum of four and a maximum of 12 digits. Otherwise no signals are generated.

WARNING:

POWER SUPPLY:

- Use four 1.5V alkaline batteries, "AA" size, for the internal power supply. Do not use any type of battery carrier nor the 9V battery internally (this is only suitable as an external power supply).
- Using flat batteries, an insufficient number of batteries, batteries with oxidised contacts, etc., may result in a general safe malfunction.
- It will therefore be necessary to supply the correct amount of power to the safe as illustrated in "DIRECTIONS FOR USE".
- It is good practice to change the batteries at least once a year.

LOW BATTERIES SIGNAL:

- The built-in computer measures the level of charge of the batteries and generates a signal when the value becomes critical by causing both the red and green  lights to illuminate when the door is opened (rather than only the green led that illuminates when the batteries are OK).
- From the time that the warning signal first appears you can open and close the safe about 50 times before the batteries are completely flat.
- At this point it is **essential** to change the batteries.

ELECTRONIC COMPONENTS:

- The electronic components of the safe are selected for their high reliability. However, it is important to avoid contact with water, plaster, cement, etc. or they could suffer irreparable damage.



CHANGING THE BATTERIES:

- Replace **all** the batteries (four 1.5 V alkaline batteries) at the same time to ensure correct operation. The personal code will remain stored in the memory even when the batteries have been removed so there is no need to reprogram it after the batteries have been changed.
- When you have installed the new batteries lock and unlock the safe several times with the door open to check that the batteries are properly connected.

EXTERNAL POWER SUPPLY:

- **If you need to connect the safe to an external power supply, exclusively use the lead supplied with the safe and connect it to a 9V alkaline battery.** Remove the plastic plug covering the socket at the top right hand part of the keypad and connect the cable. Using other types of external power supply can cause serious damage to the built-in computer.

FAULT FINDING

FAULT	COSA FARE
1. KEYPAD FAILS TO EMIT ACOUSTIC SIGNAL WHEN KEYS ARE PRESSED.	<ul style="list-style-type: none"> • Check power supply. • Check that the battery holder is connected. • Check battery polarity (the correct position is indicated inside the battery compartment). • If the first attempts are unsuccessful, connect to an external power supply, using the supplied lead and a new 9V battery, then check that the keypad is working correctly.
2. WHEN UNLOCKING THE SAFE THE GREEN LED ILLUMINATES BUT THE KNOB WILL NOT TURN  .	<ul style="list-style-type: none"> • Make sure that the door is not being forced outward by the contents of the safe. • Connect to an external power supply with new batteries before trying to open the safe.
3. THE SAFE FAILS TO STORE YOUR PERSONAL CODE NUMBER.	<ul style="list-style-type: none"> • Check the battery connection and polarity. • Check that you are following the procedure described on the instruction sheet. • Note that in order to store a personal code number it must be ped twice in succession, the first time to set the code, the second time as a confirm (see instructions). • If the problem persists check the batteries and renew them if necessary.
4. THE GREEN AND RED LEDS ILLUMINATE TOGETHER  .	<ul style="list-style-type: none"> • Change the batteries.

The products described above have all the characteristics illustrated in the technical data in CISA S.p.A. catalogues and they are designed exclusively for the uses described therein. CISA S.p.A. does not guarantee any operational features or technical characteristics unless they are expressly indicated. For special security requirements Clients are requested to consult their dealer or installer or contact CISA directly for specific advice on the most suitable model for individual needs.

INTRODUCTION:



- Le clavier est du type électro-luminescent à membrane 12 touches (voir Fig. 1). Chaque fois que l'on appuie sur une touche, un signal sonore retentit.
 - 10 touches portant un chiffre de 0 à 9 et 26 lettres.
 - Le nombre de combinaisons possibles est de 1.111.111.110.000.
 - La touche "Enter"  permet de confirmer le code programmé.
 - La touche "Clear"  permet d'effacer tous les codes introduits jusqu'à ce moment donné.
- Tous les coffres-forts sont livrés avec le code de service "555555".

Fig. 1



INSTALLATION:

- En cas d'encastrement mural, la porte du coffre-fort doit rester ouverte au moins pendant 2/4 jours.
- Après l'installation du coffre-fort, insérer 4 piles alcalines neuves dans le logement prévu à cet effet au dos de la porte (Fig. 2) (utiliser exclusivement des piles alcalines).
- Après l'installation, personnaliser la combinaison en entrant son propre code en suivant attentivement le "MODE D'EMPLOI".

MODE D'EMPLOI:

PHASE 1

MEMORISATION DU CODE PERSONNEL

L'OPERATION DOIT ETRE EFFECTUEE PORTE OUVERTE.









- Se munir d'un crayon (pour appuyer sur le bouton de remise à zéro).
- Tourner le bouton dans le sens contraire des aiguilles d'une montre pour déverrouiller la porte.
 - Taper "555555" suivi de  .
 - La led verte s'allume pendant 10 sec.  .
 - Pendant ces 10 sec., appuyer sur le bouton de "remise a zero" R.A.Z au dos de la porte avec le bout d'un crayon (voir fig. 3).
 - Le signal sonore et la led verte (fixe) seront activés pendant 20 sec.   .
 - Pendant ces 20 sec. entrer le code personnel (min.4 max.,12 caractères) suivi de  .
 - La led rouge s'allume (fixe) pendant 20 sec.   .
 - Dans les 20 secondes qui suivent, entrer de nouveau son code personnel et appuyer sur la touche  .
 - Si la mémorisation du code a bien eu lieu, les deux diodes s'éteignent  .

Fig. 2



PHASE 2

VERIFICATION DE LA MEMORISATION DU CODE PERSONNEL.

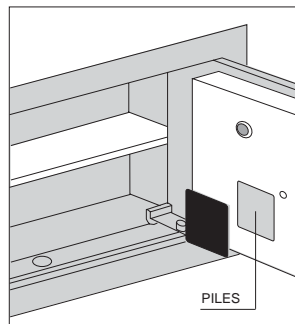
L'OPERATION DOIT ETRE EFFECTUEE PORTE OUVERTE.



- Entrer le code personnel suivi de  .
- La led verte s'allume pendant 10 sec.  : *ce temps sert à rappeler les verrous à l'aide du bouton d'ouverture.*
- Rappeler les verrous (utiliser le bouton).
- Pour être certains de se rappeler le code introduit, refaire plusieurs fois l'opération d'ouverture.

Fig. 3



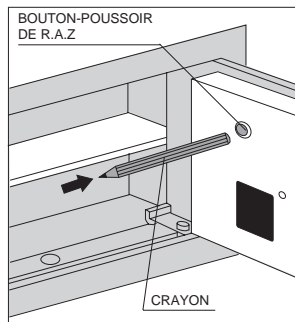

PHASE 3

FERMETURE DE LA PORTE:

- Retirer le bouchon de sécurité en nylon qui bouche l'un des trous de la gâche.
- Refermer la porte et tourner le bouton en sens inverse des aiguilles d'une montre jusqu'à fermeture complète.

PHASE 4





OUVERTURE DE LA PORTE:

- Appuyer sur une touche quelconque du clavier. Celui-ci s'allume.
- Frapper le code personnel et appuyer sur la touche .
La DEL verte s'allume pendant 10 s  : **(temps utile pour l'ouverture de la porte)**.
- Faire rentrer les pénes en tournant la poignée en sens horaire.



NOTA BENE : en cas d'utilisation dans des locaux suffisamment éclairés, on peut ignorer la phase a) et passer directement à la frappe du code personnel (phase b).

RETABLISSEMENT DU CODE PERSONNEL:

Lorsque la porte est ouverte, si l'on oublie le code d'ouverture, on peut mémoriser un nouveau code comme suit :

- Appuyer au moins sur une des touches de 0 à 9.
- Appuyer sur le bouton-poussoir de remise à zéro situé à l'arrière dans les 20 secondes qui suivent la pression de la première touche: la lumière verte s'allume pendant 20 secondes et un signal sonore retentit.
- Entrer le code personnel (min. 4, max. 12 caractères) et appuyer sur la touche .
La DEL rouge s'allumera (fixe) pendant 20 sec .
- Dans les 20 secondes qui suivent, taper de nouveau le code personnel et appuyer sur la touche .
Si la mémorisation du code personnel a bien eu lieu, les deux DELs s'éteignent .

ATTENTION:

- EN CAS DE PERTE (OUBLI) DU CODE PERSONNEL AVEC LA PORTE FERMÉE, S'ADRESSER AU SERVICE D'ASSISTANCE TECHNIQUE COFFRES-FORTS CISA.
- TOUTE MANOEUVRE CONTRAIRE AU MODE D'EMPLOI EST SIGNALÉE PAR UNE LED ROUGE ACCOMPAGNÉE D'UN SIGNAL SONORE DURANT 2 SEC.  . LE CAS ECHEANT, RECOMMENCER L'OPERATION EN COURS.
- SI CE SIGNAL D'ALARME INTERVIENT EN COURS DE MEMORISATION DU CODE, RETIRER ET REINSERER LES PILES, ET RECOMMENCER LA PROCEDURE DE MEMORISATION.
- SI VOUS NE VOUS FIEZ PAS A VOTRE MEMOIRE ET QUE VOUS VOULEZ ECRIRE LA COMBINAISON, NE CONSERVEZ PAS CE DOCUMENT CHEZ VOUS.
- CHANGEZ FREQUEMMENT LA COMBINAISON, POUR EVITER QUE LES DOIGTS NE LAISSENT DES TRACES SUR LES TOUCHES UTILISEES LE PLUS SOUVENT.
- LORSQUE VOUS ENTREZ LA COMBINAISON SUR LE CLAVIER, ASSUREZ-VOUS QU'AUUCUNE PERSONNE ETRANGERE N'OBSERVE L'OPERATION.
- IL EST CONSEILLE DE MEMORISER UN CODE PERSONNEL DIFFICILE A DECELER POUR LES AUTRES (EX.: NE PAS MEMORISER LA PLAQUE D'IMMATRICULATION, LA DATE DE NAISSANCE, ETC.).

SECURITES:

BLOCAGE TEMPORISE:

- Après trois tentatives d'entrée d'un code erroné, le coffre se bloque pendant 1 min. en refusant toute commande (situation signalée par led rouge).
- A la fin de ce laps de temps de blocage, un nouveau code peut être entré. Si celui-ci est encore erroné, le blocage recommence et ainsi de suite tant que le bon code n'est pas entré. Le bon code étant entré, la porte peut être ouverte et le compteur de blocage est R.A.Z.

SIGNALISATION D'EFFRACTION:

- Lors de l'entrée du bon code, si la led rouge s'allume pendant 1 sec. avant l'allumage de la led verte d'autorisation d'ouverture, l'opérateur est informé qu'une tentative erronée d'ouverture du coffre a eu lieu.
N.B. : les signalisations de blocage et d'effraction n'interviennent que si le code entré se compose de plus de 4 chiffres (jusqu'à 12 chiffres). Dans les autres cas, aucune signalisation n'intervient.

AVERTISSEMENTS:

ALIMENTATION:

- Pour l'alimentation interne n'utiliser que 4 piles 1,5 V alcalines A L'EXCLUSION DE TOUTE AUTRE SOLUTION. Ne pas utiliser, à l'intérieur, aucun autre type de porte-piles ni de pile de 9V (à n'utiliser que pour l'alimentation externe).
- Des piles usagées ou en nombre insuffisant, avec des contacts oxydés etc...peuvent entraîner le mauvais fonctionnement général du coffre.
- Le cas échéant, rétablir une alimentation correcte (voir mode d'emploi).
- Les piles doivent être remplacées tous les ans.

SIGNALISATION DE PILES DECHARGEES:

- L'ordinateur du coffre décèle une charge nulle ou en cours d'épuisement et signale cet état par allumage simultané des led rouge et verte  (au lieu de verte uniquement comme pour une condition normale) au moment de l'ouverture.
- A partir de cette signalisation, il reste 50 ouvertures avant épuisement définitif des piles.
- Celles-ci doivent **impérativement** être remplacées.

COMPOSANTS ELECTRONIQUES:

- Les composants électroniques du coffre sont absolument fiables. Il est essentiel toutefois d'éviter tout contact avec de l'eau, du ciment, du crépi etc... car ces composants pourraient occasionner des dommages irréremédiables.



REPLACEMENT DES PILES:

- Le cas échéant, remplacer à chaque fois **toutes** les piles (4 piles stylo alcalines de 1,5 V) pour obtenir un fonctionnement correct. Le code reste en mémoire même si l'alimentation est coupée et ne doit pas être reprogrammé après le remplacement des piles en question.
- Les piles ayant été remplacées, procéder à 2-3 tests d'ouverture porte ouverte pour vérifier le raccordement correct des piles.

ALIMENTATION EXTERNE:



- **En cas de besoin, alimenter le coffre à partir d'une source externe, en utilisant exclusivement le câble fourni, branché sur une pile de 9 V alcaline.** Insérer la fiche dans la prise située sur le clavier en haut à droite après avoir retiré le cache nylon. **Le raccordement à toute autre source d'alimentation risque d'endommager gravement l'ordinateur du coffre.**

DYSFONCTIONNEMENTS EVENTUELS

PROBLEME	SOLUTION
1. PAS DE SIGNAL SONORE LORS DE L'ACTIONNEMENT DES TOUCHES.	<ul style="list-style-type: none"> • Vérifier l'alimentation. • Vérifier que le bloc piles est connecté. • Vérifier les polarités des piles (indiquées dans le logement des porte-piles). • Si les premières tentatives sont sans résultat, alimenter le coffre à partir de l'extérieur à l'aide du câble fourni avec des piles de 9V, neuves. Vérifier le bon fonctionnement du clavier.
2. EN PHASE D'OUVERTURE LA LED VERTE D'ALLUME MAIS LE BOUTON NE TOURNE PAS  .	<ul style="list-style-type: none"> • Vérifier que la porte n'est pas forcée vers l'extérieur par un trop-plein de matériel contenu dans le coffre. • Brancher le coffre sur des piles neuves externes et tenter l'ouverture.
3. LE COFFRE NE MEMORISE PAS LE CODE.	<ul style="list-style-type: none"> • Vérifier le raccordement du bloc piles et les polarités. • Vérifier que les instructions sont respectées. • Rappel: la mémorisation du code se fait en deux temps, le premier de programmation et le second de confirmation (voir mode d'emploi). • Si le problème persiste vérifier et remplacer les piles si besoin est.
4. ALLUMAGE SIMULTANE DES LED ROUGE ET VERTE  .	<ul style="list-style-type: none"> • Remplacer les piles.

Les produits objet de ce document répondent pleinement aux caractéristiques énoncées dans les catalogues de référence CISA S.P.A. Leur utilisation s'entend dans le respect des buts prévus et des instructions fournies. CISA ne garantit aucune performance ou caractéristique qui ne soit pas expressément prévue. Pour les exigences de sécurité spécifiques, contacter le revendeur, l'installateur ou directement CISA qui feront de leur mieux pour apporter une réponse aux cas d'espèce qui leur sera soumis.

PREMISA:

- El teclado tiene 12 teclas electroluminiscente de membrana (fig. 1) que cada vez que se pulsas se escucha una señal acústica.
 - 10 teclas con números de 0 a 9 y 26 letras.
 - Hay 1.111.111.110.000 de combinaciones posibles.
 - La tecla "entrar"  para confirmar la combinación introducida.
 - La tecla "borrar"  para borrar todos los caracteres introducidos.
- Todas las cajas fuertes se entregan con la combinación de servicio "555555".

INSTALACIÓN:









- Si la caja fuerte se instala empotrada, debe quedar con la puerta abierta de 2 a 4 días después del empotrado.
- Después de instalar la caja fuerte ponga 4 pilas alcalinas nuevas de 1,5 V en el portapilas ubicado en la cara interna de la puerta (fig. 2), (use exclusivamente pilas alcalinas).
- Por último introduzca la combinación personal siguiendo atentamente las "INSTRUCCIONES PARA EL USO".

INSTRUCCIONES PARA EL USO:

FASE 1

MEMORIZACIÓN DE LA COMBINACIÓN PERSONAL



EFFECTÚE ESTA OPERACIÓN CON LA PUERTA ABIERTA

- Procúrese un lápiz (que se utilizará para apretar el botón de puesta en cero).
- a) Gire la manilla en sentido antihorario para accionar la cerradura.
- b) Digite la combinación "555555" y pulse la tecla , se encenderá el testigo verde durante 10 segundos .
- c) Antes de que se apague el testigo verde, apriete el botón de puesta en cero ubicado en la cara interna de la puerta con un lápiz como se muestra en la figura 3. Sonará la señal y el testigo verde se encenderá con luz fija durante 20 segundos  .
- d) Antes de que se apague el testigo verde, digite la combinación personal (de 4 a 12 caracteres) y pulse la tecla . Se encenderá el testigo rojo con luz fija durante 20 segundos .
- e) Antes de que se apague el testigo rojo, vuelva a digitar la combinación y pulse la tecla . Cuando la combinación se memoriza, ambos testigos se apagan .

FASE 2

VERIFICACIÓN DE LA MEMORIZACIÓN DE LA NUEVA COMBINACIÓN PERSONAL

EFFECTÚE ESTA OPERACIÓN CON LA PUERTA ABIERTA.

- a) Digite la combinación y pulse la tecla . El testigo verde se encenderá durante 10 segundos : **tiempo disponible para accionar la cerradura con la manilla.**
- b) Accione la cerradura girando la manilla.
- c) Repita varias veces esta operación hasta estar seguro de memorizar la combinación.

FASE 3

CIERRE DE LA PUERTA

- a) Quite el tapón de seguridad de nylon que cubre uno de los agujeros de la cerradura.
- b) Cierre la puerta de la caja fuerte y gire la manilla en sentido antihorario para cerrar completamente la cerradura.

Fig. 1



Fig. 2

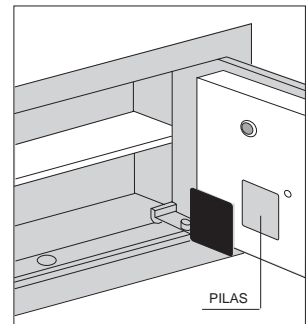
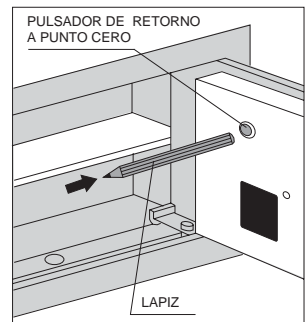



Fig. 3



FASE 4





APERTURA DE LA PUERTA:

- Apriete una tecla cualquiera del teclado; el teclado se iluminará.
- Introduzca el código personal y apriete la tecla .
El testigo verde  se enciende durante 10 segundos (**tiempo útil para la apertura de la puerta**).
- Retraiga los cerrojos girando el pomo en sentido dextrógiro.

NOTA: en caso de utilización en ambientes suficientemente iluminados, es posible ignorar la fase a) y pasar directamente a la introducción del código personal (fase b).

CAMBIO DE COMBINACIÓN PERSONAL:

Si se olvida la combinación con la puerta abierta, es posible introducir una nueva combinación siguiendo las instrucciones que se describen a continuación:

- Pulse por lo menos tecla numérica (0 - 9).
- Antes de 20 segundos, apriete el botón de puesta en cero ubicado detrás de la puerta, se encenderá el testigo verde durante 20 segundos y se escuchará una señal.
- Digite la nueva combinación personal (de 4 a 12 caracteres) y pulse la tecla .
Se encenderá también el testigo rojo con luz fija durante 20 segundos .
- Antes de que el testigo rojo se apague, vuelva a digitar la nueva combinación y pulse la tecla .
Cuando la nueva combinación personal se memoriza, ambos testigos se apagan .

ATENCIÓN:

- SI LA PUERTA ESTÁ CERRADA Y NO RECUERDA LA COMBINACIÓN, ES NECESARIO CONTACTAR EL SERVICIO DE ASISTENCIA TÉCNICA CAJAS FUERTES CISA.
- ANTE CUALQUIER MANIOBRA NO CONFORME A LAS INSTRUCCIONES ANTERIORES SE ENCIENDE LA LUZ ROJA FIJA Y SUENA LA ALARMA DURANTE DOS SEGUNDOS .
- SI DURANTE LA INTRODUCCIÓN DE UNA NUEVA COMBINACIÓN SE ENCIENDE LA LUZ ROJA FIJA Y SUENA LA ALARMA, quite las pilas, vuelva a colocarlas y repita el procedimiento.
- SI NO CONFÍA EN SU MEMORIA, ESCRIBA LA COMBINACIÓN EN UN PAPEL Y GUÁRDELO FUERA DE SU CASA.
- CAMBIE FRECUENTEMENTE LA COMBINACIÓN, PARA EVITAR QUE LOS DEDOS DEJEN RASTROS EN LAS TECLAS MÁS USADAS.
- CUANDO DIGITA LA COMBINACIÓN, CERCÍERESE DE QUE NADIE PUEDA OBSERVAR LA SECUENCIA.
- SE ACONSEJA NO ELEGIR UNA COMBINACIÓN QUE OTRAS PERSONAS PUEDAN DESCUBRIR FÁCILMENTE, POR EJEMPLO, EL NÚMERO DE LA LICENCIA DE CONDUCTOR, LA FECHA DE NACIMIENTO, ETC.

SEGURIDAD:

BLOQUEO TEMPORIZADO DE LA CAJA FUERTE

- Después del tercer tentativo de abrir la puerta con una combinación equivocada, se enciende la luz roja y la caja fuerte se bloquea durante un minuto y no responde a ningún mando.
- Cuando la luz roja se apaga, la caja vuelve a estar lista para recibir la combinación. Si se introduce otra vez una combinación equivocada, se repite el minuto de bloqueo. El ciclo continua hasta que se introduce la combinación correcta que, además, pone en cero el contador de bloqueo.

SEÑAL DE MANIPULACIÓN:

- Si después de introducir la combinación correcta y antes de que se encienda la luz verde de habilitación de la apertura, se enciende la luz roja durante un segundo, significa que hubo una tentativa de abrir la caja fuerte con una combinación equivocada.
Nota: Las señales de bloqueo o manipulación se activan sólo cuando se ha intentado abrir la caja fuerte con una combinación de 4 a 12 caracteres.

ADVERTENCIAS:

ALIMENTACIÓN:

- Para la alimentación interna utilice exclusivamente 4 pilas delgadas de 1,5 V alcalinas. No utilicen, desde el interior, ningún otro tipo de portapilas ni la batería de 9 V (idónea sólo para la alimentación externa).
- Si se emplean pilas usadas o un número de pilas menor del previsto, pilas con contactos oxidados, etc., puede verificarse un malfuncionamiento general de la caja fuerte.
- Localice la causa de la anomalía y elimínela para poder efectuar la alimentación de modo correcto, según las "INSTRUCCIONES PARA EL USO".
- Es conveniente cambiar las pilas por lo menos anualmente.

SEÑALIZACIÓN DE PILAS DESCARGADAS:

- El ordenador de la caja fuerte detecta el agotamiento de las pilas y señala que el nivel de carga está llegando al punto crítico. Esta señal consiste en el encendido simultáneo de las luces verde y roja  (en lugar del encendido de la luz verde como cuando las pilas están cargadas) en el momento de la apertura.
- Una vez que aparece esta señal será posible efectuar unas 50 aperturas antes que las pilas se agoten.
- **Por lo tanto** es indispensable cambiar las pilas de inmediato al aparecer la señal de agotamiento.

COMPONENTES ELECTRÓNICOS:

- Los componentes electrónicos de la caja fuerte son extremadamente fiables, pero es fundamental que no entren en contacto con agua, revoque, cemento, etc. ya que podrían dañarse de modo irreparable.



CAMBIO DE LAS PILAS:

- Para obtener un funcionamiento correcto es preciso cambiar **todas** las pilas alcalinas de 1,5 V. El código permanece almacenado incluso en ausencia de alimentación, por lo que no es necesario reprogramarlo después del cambio de las pilas.
- Una vez cambiadas las pilas se aconseja efectuar 2 ó 3 intentos de apertura con la puerta abierta para verificar que estén bien conectadas.

ALIMENTACIÓN EXTRA:



- En caso de tener que alimentar la caja fuerte desde el exterior, se deberá utilizar sólo el cable suministrado, conectándolo a una batería de 9 V alcalina. Conectar la clavija en el alojamiento respectivo, situado en la parte superior derecha del teclado, retirando previamente el capuchón de nylon. El uso de otros tipos de alimentación podría causar serios daños al ordenador de la caja fuerte.

POSIBLES ANOMALIAS DE FUNCIONAMIENTO

ANOMALÍA	REMEDIO
1. EL TECLADO NO EMITE NINGÚN SONIDO CUANDO SE PULSAN LAS TECLAS	<ul style="list-style-type: none"> • Controlar la alimentación • Controlar que el portapilas esté conectado. • Controlar la polaridad de las pilas (la disposición correcta está indicada en el portapilas) • Si las primeras pruebas no dan resultado positivo, conectar la alimentación desde el exterior, mediante el cable suministrado, con batería 9V nueva y comprobar el funcionamiento del teclado.
2. EN FASE DE APERTURA SE ENCIENDE LA LUZ VERDE PERO NO SE LOGRA GIRAR LA MANILLA  .	<ul style="list-style-type: none"> • Controlar que la puerta no esté forzada hacia afuera por el material presente en el interior de la caja fuerte. • Alimentar desde afuera con pilas nuevas e intentar otra vez la apertura.
3. LA CAJA DE SEGURIDAD NO MEMORIZA LA COMBINACIÓN PERSONAL	<ul style="list-style-type: none"> • Controlar la conexión y la polaridad de las pilas. • Controlar que la operación se esté efectuando correctamente, según la respectivas instrucciones. • No olvidar que para almacenar la combinación personal debe digitarse 2 veces consecutivas: la primera es la programación propiamente dicha y la segunda es la verificación (ver la hoja de instrucciones). • Si el problema subsiste controlar y, si es necesario, cambiar las pilas.
4. SE ENCIENDEN SIMULTÁNEAMENTE LOS TESTIGOS VERDE Y ROJO  .	<ul style="list-style-type: none"> • Cambiar las pilas.

Los productos aquí indicados presentan todas las características señaladas en la descripción técnica de los catálogos CISA S.p.A. Se aconseja usarlos sólo para los fines que allí se precisan. La sociedad CISA no garantiza ninguna prestación o característica técnica que no esté expresamente señalada. En caso de necesidades especiales de seguridad, se ruega al usuario dirigirse al revendedor o instalador de estos productos o directamente a la CISA, a fin de obtener sugerencias sobre el modelo más adecuado en relación a sus requerimientos específicos.

INLEIDING:

- De kluis heeft een elektrolymnescent membraan-toetsenbord met 12 toetsen (zie fig. 1): telkens als u een toets indrukt hoort u een geluidssignaal.
 - 10 toetsen met de cijfers 0 t/m 9 en 26 letters.
 - het aantal mogelijke combinaties is 1.111.111.110.000
 - de "enter" toets  dient voor het vastleggen van de ingestelde code.
 - de "clear" toets  dient voor het wissen van alle cijfers die tot op dat moment waren ingevoerd.
- Alle kluisen worden afgeleverd met de fabriekscode "555555".

INSTALLATIE:









- In het geval van inmetsele, dient u de deur van de kluis tenminste 2/4 dagen open te laten.
- Na de installatie van de kluis dient u in de hiervoor bestemde ruimte te doen (gebruik uitsluitend alkaline batterijen).
- Na de installatie kunt u uw eigen, persoonlijke combinatie instellen door de nieuwe code in te toetsen; volg hiervoor nauwkeurig de "GEBRUIKSAANWIJZING" op.

GEBRUIKSAANWIJZING:

FASE 1

HET OPSLAAN VAN UW PERSOONLIJKE CODE



DEZE HANDELING WORDT UITGEVOERD MET GEOPENDE DEUR.

- Houdt U een potlood bij de hand (dit is nodig om op de nulinstelling toets te drukken).
- Draai de knop tegen de klok in om de grendels naar buiten te laten komen.
- Toets de code "555555" in en druk op toets  .
Het groene lichtje gaat aan en blijft 10 seconden branden  .
- Druk binnen 10 sec. op de "reset" knop die zich aan de binnenkant van de deur bevindt. Gebruik hiervoor de achterkant van een potlood (fig.3).
Het geluidssignaal zal klinken en het groene lampje zal 20 sec. ononderbroken branden  .
- Toets binnen 20 sec. uw persoonlijke combinatie in (min. 4, max. 12 tekens) en druk op de toets  .
Ook het rode lampje gaat nu aan en blijft 20 sec. ononderbroken branden  .
- Toets binnen 20 sec. opnieuw uw persoonlijke code in en druk op de toets  . Wanneer de persoonlijke code is opgeslagen, gaan de 2 lampjes uit  .

FASE 2

CONTROLE VAN DE PERSOONLIJKE CODE

DEZE HANDELING WORDT UITGEVOERD MET GEOPENDE DEUR.

- Toets uw persoonlijke code in en druk op de toets  .
Het groene lampje gaat aan en blijft 10 sec. branden  : **dit is de tijd die u heeft om met de knop de grendels terug te draaien.**
- Open de grendels door middel van de knop.
- Om er zeker van te zijn dat u zich de ingevoerde code goed herinnert, het openen en sluiten meerdere malen herhalen.

FASE 3

HET SLUITEN VAN DE DEUR:

- Verwijder de nylon veiligheidsdop die één van de gaten in de zijkant blokkeert.
- Doe de deur dicht en draai de knop tegen de klok in totdat de deur vergrendeld is.

Fig. 1



Fig. 2

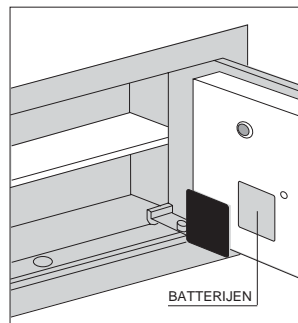
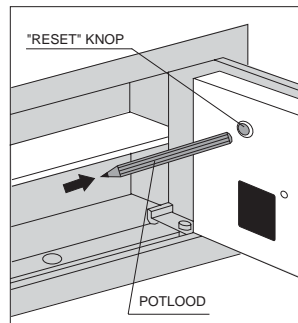

Fig. 3



FASE 4

OPENING VAN DE DEUR:

- Druk op een willekeurige toets van het toetsenbord. Het toetsenbord wordt verlicht.
- Typ de persoonlijke code in en druk op de toets. De groene led gaat 10 sec. lang branden : **(dit is de tijd die nodig is voor het openen van de deur)**.
- Voer de grendels terug door de knop met de klok meer te draaien.

NOTA BENE: als de ruimte goed verlicht is kan de fase a) worden overgeslagen en kunt u direct de persoonlijke code invoeren (fase b).

RESET VAN DE PERSOONLIJKE CODE:

Indien men de openingscode vergeet terwijl de deur open is, kan men als volgt een nieuwe code invoeren:

- Druk minstens één toets van 0 tot 9 in.
- Druk binnen 20 sec. nadat u de eerste toets heeft ingedrukt op de "reset" toets: het groene lampje gaat aan en blijft 20 sec. branden. Dit gaat vergezeld van een geluidssignaal.
- Toets uw persoonlijke code in (min. 4 en max.12 tekens) en druk op de toets .
Nu gaat ook het rode lampje aan en blijft 20 sec. ononderbroken branden .
- Toets binnen 20 sec. opnieuw uw persoonlijke code in en druk op de toets . Wanneer de persoonlijke code is opgeslagen, gaan de 2 lampjes uit .

LET OP:

- INDIEN MEN DE PERSOONLIJKE CODE VERGEET TERWIJL DE DEUR GESLOTEN IS, NEEM CONTACT OP MET DE TECHNISCHE BIJSTAND VOOR DE KLUIS CISA.
- BIJ IEDERE HANDELING DIE AFWIJKT VAN DE HIERBOVEN BESCHREVEN AANWIJZINGEN WORDT U GEWAARSCHUWD DOOR EEN ONONDERBROKEN ROOD LICHTSIGNAAL EN EEN 2 SEC. DUREND GELUIDSSIGNAAL  HERHAAL IN DIT GEVAL DE DESBETREFFENDE HANDELING
- ALS BIJ HET INTOETSEN VAN UW PERSOONLIJKE CODE HET RODE LAMPJE CONTINU GAAT BRANDEN EN ER EEN SIGNAAL KLINKT, MOETEN DE BATTERIJEN VERWIJDERD EN OPNIEUW GEPLAATST WORDEN EN DIENT U DE PROCEDURE VOOR HET INVOEREN VAN UW CODE TE HERHALEN.
- ALS U UW GEHEUGEN NIET VERTROUWT EN DE COMBINATIE WILT OPSCHRIJVEN, BEWAAR DIT DOCUMENT DAN NIET IN HUIS.
- VERANDER DE COMBINATIE REGELMATIG, OM TE VOORKOMEN DAT DE VINGERS SPOREN ACHTERLATEN OP DE MEEST GEBRUIKTE TOETSEN.
- WANNEER U DE COMBINATIE OP HET TOETSENBORD INTOETST DIENT U ZICH ERVAN TE VERZEKEREN DAT ER GEEN DERDEN IN DE BUURT ZIJN DIE DE VOLGORDE VAN TOETSEN KUNNEN ZIEN.
- HET IS RAADZAAM OM EEN PERSOONLIJKE CODE IN TE VOEREN DIE VOOR ANDEREN MOEILIK TE ACHTERHALEN IS (GEBRUIK BIJVOORBEELD NIET: NUMMERBORD VAN DE AUTO, GEBORTE DATUM ETC.)

BEVEILIGINGEN:

TIJDELIJKE BLOKKERING VAN DE KLUIS:

- Nadat er tot drie keer toe geprobeerd is verkeerde codes in te voeren, gaat de kluis in een tijdelijke blokkering (aangegeven door het rode lampje); gedurende één minuut zal de kluis geen enkel commando accepteren.
- Nadat de blokkering weer is opgeheven gaat het rode lampje uit en kan men opnieuw een code invoeren. Mocht deze code weer verkeerd zijn, dan wordt de kluis opnieuw gedurende één minuut geblokkeerd enzovoorts, net zolang tot de juiste code wordt ingevoerd, die het openen van de deur mogelijk maakt en die tevens het blokkeringscontact (teller) uitschakelt.

SIGNAAL VAN POGING TOT OPENING:

- Indien gedurende het invoeren van de juiste code eerst de rode led gedurende één seconde gaat branden in plaats van de groene led die de vrijgave voor de opening aangeeft, wil dit zeggen dat er eerder is geprobeerd de kluis te openen door middel van een onjuiste code.
- N.B.:** De signalen die blokkering en pogingen tot opening met de verkeerde code aangegeven worden alleen geactiveerd indien de pogingen tot opening plaatsvinden met behulp van codes die bestaan uit minimaal 4 en maximaal 12 tekens; in andere gevallen wordt niets gesignaleerd.

OPMERKINGEN:

VOEDING:

- Voor de interne voeding dient u uitsluitend 4 alkaline penlight batterijen van 1,5 V te gebruiken. Gebruik voor interne voeding geen ander type batterijhouder of 9 V batterij (alleen geschikt voor externe voeding)
- Wanneer gebruikte batterijen of een te klein aantal batterijen, batterijen met geoxideerde contacten etc. gebruikt worden, kann dit tot uitging komen in een algemeen slechte functionering van de kluis.
- Men dient de kluis dan van de juiste voeding te voorzien, zoals beschreven is in de "GEBRUIKSAANWIJZING".
- Het is raadzaam de batterijen tenminste eens per jaar te vervangen.

SIGNALERING VAN LEGE BATTERIJEN:

- De computer in de kluis registreert dat de batterijen bijna leeg zijn en signaleert dit wanneer de lading van de batterijen het kritieke punt nadert. Dit signaal wordt gegeven door het gelijktijdig aangaan van de rode en groene led  (in plaats van alleen de groene zoals wanneer de batterijen gewoon geladen zijn) op het moment dat de kluis geopend wordt.
- Vanaf dat moment kunt u de kluis nog ongeveer 50 maal openen voordat de batterijen volledig leeg zullen zijn.
- Het is dus absoluut noodzakelijk de batterijen te vervangen.

ELEKTRONISCHE ONDERDELEN:

- De elektronische onderdelen van de kluis zijn uiterst betrouwbaar, maar het is wel absoluut noodzakelijk dat ze niet in aanraking komen met water, pleisterwerk, cement etc., aangezien ze hierdoor onherstelbare schade op zouden kunnen lopen.



HET VERVANGEN VAN DE BATTERIJEN:

- Wanneer u de batterijen vervangt dient u ze **allemaal** (4 alkaline penlight batterijen) te vervangen, dit om een correcte functionering van de kluis te garanderen. De code blijft, ook zonder dat er voeding naar de kluis gaat, in het geheugen opgeslagen en u hoeft uw persoonlijke code na de vervanging dan ook niet opnieuw in te voeren.
- Na het vervangen van de batterijen is het raadzaam 2-3 maal het openen van de deur te testen om te zien of de batterijen goed aangesloten zijn.

EXTERNE VOEDING:

- Indien het nodig is de kluis van externe voeding te voorzien, dient u hiervoor uitsluitend het bijgeleverde kabeltje te gebruiken en dit aan te sluiten op een alkaline batterij van 9 V. Steek de plug in de opening rechtsboven op het toetsenbord nadat u het nylon beschermkapje heeft verwijderd. Het gebruik van andere soorten voeding kan ernstige schade toebrengen aan de kluiscomputer.

MOGELIJKE STORINGEN

STORING	WAT TE DOEN
1. HET TOETSENBORD GEEFT GEEN GELUIDSSIGNALLEN BIJ HET INDRUKKEN VAN DE TOETSEN.	<ul style="list-style-type: none"> • Controleer de voeding. • Controleer of de batterijenhouder is aangesloten. • Controleer of de polen van de batterijen goed gericht zijn (de juiste positie is aangegeven in de batterijenhouder). • Indien de eerste proeven geen positief resultaat opleveren, de kluis externe voeding geven met behulp van het bijgeleverde kabeltje, met een batterij van 9V, en de werking van het toetsenbord controleren.
2. IN DE OPENINGSFASE GAAT DE GROENE LED AAN, MAAR HET IS NIET MOGELIJK DE KNOP TE DRAAIEN .	<ul style="list-style-type: none"> • Controleer of het deurtje niet naar buiten toe geforceerd is als gevolg van materiaal dat zich in de kluis bevindt. • De kluis extern voeden met nieuwe batterijen en de openingsproef opnieuw uitvoeren.
3. DE KLUIS SLAAT DE PERSOONLIJKE CODE NIET IN HET GEHEUGEN OP.	<ul style="list-style-type: none"> • Controleer de aansluiting van de batterijen en de richting van de polen. • Controleer of de handeling correct, volgens de aanwijzingen van het instructieblad, wordt uitgevoerd. • Denk eraan dat men de code, om hem op te slaan, twee maal na elkaar moet intoetsen; de eerste om in te voeren, de tweede om te bevestigen (zie instructieblad). • Indien het probleem aanhoudt de batterijen controleren en eventueel vervangen.
4. DE GROENE EN RODE LED GAAN TEGELIJKERTIJD BRANDEN .	<ul style="list-style-type: none"> • De batterijen vervangen.

De hier beschreven producten beschikken allemaal over de eigenschappen die zijn aangegeven in de technische beschrijving van de CISA S.p.A catalogi en worden uitsluitend voor de aldaar aangegeven doeleinden aangeraden. CISA S.p.A garandeert geen enkele prestatie of technisch kenmerk die niet expliciet vermeld zijn. Voor bijzondere eisen op het gebied van veiligheid verwijzen wij de gebruiker naar de wederverkoper of installateur van deze producten of rechtstreeks naar CISA, die hem het beste advies kunnen geven omtrent het model dat het meest geëigend is voor zijn specifieke eisen.

EINLEITUNG:



- Bei der Tastatur handelt es sich um eine elektroluminöse Membrantastatur mit 12 Tasten (siehe Abb. 1); jeder. Tastendruck erzeugt ein akustisches Signal.
 - 10 Tasten mit Ziffern von 0 bis 9 und 26 Buchstaben.
 - Es sind maximal 1.111.111.110.000 Kombinationen möglich.
 - Mit der Taste "enter"  wird der eingegebene Code bestätigt.
 - Mit der Taste "clear"  werden alle bisher eingegebenen Ziffern gelöscht.
- Alle Tresore werden mit dem Werkcode "555555" geliefert.

Abb. 1



INSTALLATION:

- Bei Mauereinbau muß die Tür des Tresors mindestens 2-4 Tage offen bleiben.
- Nach Installation des Tresors 4 neue 1,5 V Alkali-Stabbatterien in das Batteriefach auf der Rückseite der Tür einsetzen (Abb. 2) (ausschließlich Alkali-Batterien verwenden).
- Nach Installation muß der Benutzer selbst den persönlichen Code eingeben und dabei die "GEBRAUCHSANLEITUNGEN" genau befolgen.

GEBRAUCHSANLEITUNGEN:

SCHRITT 1

SPEICHERUNG DES PERSÖNLICHEN CODES

DIESEN VORGANG BEI GEÖFFNETER TÜR AUSFÜHREN.







- Sich einen Bleistift bereit legen (der dann zur Betätigung der Rücksetztaste Verwendung findet).
 - a) Den Knopf gegen den Uhrzeigersinn drehen und somit die Riegel ausfahren.
 - b) Den Werkcode "555555" eingeben und die Taste  drücken.
Die grüne Led leuchtet 10 Sekunden auf .
 - c) Innerhalb dieser 10 Sekunden den Rücksetzknopf auf der Rückseite der Tür drücken, hierzu einen Bleistift verwenden (s. Abb. 3).
Es ertönt ein akustisches Signal und die grüne Led bleibt 20 Sekunden erleuchtet .
 - d) Innerhalb dieser 20 Sekunden den persönlichen Code eingeben (min. 4, max. 12 Zeichen) und die Taste  drücken.
Es bleibt auch die rote Led 20 Sekunden erleuchtet .
 - e) Innerhalb dieser 20 Sekunden nochmals den persönlichen Code eingeben und die Taste  drücken. Wenn die Speicherung des persönlichen Codes korrekt erfolgt ist, erlöschen die 2 Led .

Abb. 2



SCHRITT 2

SPEICHERNACHWEIS DES PERSÖNLICHEN CODES

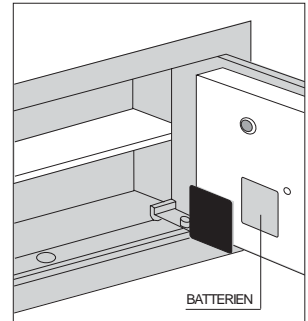
DIESEN VORGANG BEI GEÖFFNETER TÜR AUSFÜHREN.



- a) Den persönlichen Code eingeben und die Taste  drücken.
Die grüne Led leuchtet 10 Sekunden auf : **erforderliche Zeit zum Einziehen der Riegel mit dem Knopf.**
- b) Die Riegel mit dem Knopf einziehen.
- c) Um ganz sicher zu sein, daß man sich an den eingegebenen Code erinnert, das Öffnen des Tresors mehrmals wiederholen.

Abb. 3



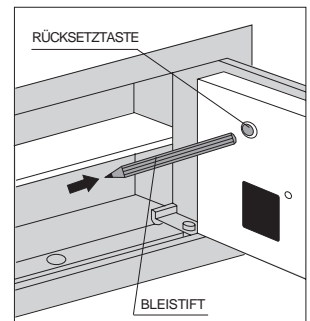

SCHRITT 3

VERSPERREN DER TÜR:

- a) Den Sicherheits-Nylondeckel, mit dem eines der Riegellöcher abgedeckt ist, abnehmen.
- b) Die Tür an den Tresor anlehnen und den Knopf bis zum Versperren der Tür gegen den Uhrzeigersinn drehen.

SCHRITT 4





ÖFFNEN DER TÜR:

- Irgendeine Taste der Tastatur drücken. Die Tastatur beginnt zu leuchten.
- Den persönlichen Code eingeben und die Taste  drücken.
Die grüne Led leuchtet 10  Sekunden auf : **(erforderliche Zeit für das Öffnen der Tür)**.
- Durch Drehen des Knopfs im Uhrzeigersinn die Riegel einziehen.

MERKE: bei genügend beleuchteter Umgebung kann die Phase a) ignoriert werden und man kann direkt den persönlichen Code eingeben (Phase b).

NEUEINGABE DES PERSÖNLICHEN CODES:

Falls bei geöffneter Tresortür der persönliche Code vergessen wird, läßt sich auf folgende Weise ein neuer Code eingeben:

- Mindestens eine Taste von 0 bis 9 drücken.
- Die Rücksetztaste auf der Rückseite innerhalb 20 Sekunden nach Druck der ersten Taste drücken. Das grüne Licht leuchtet 20 Sekunden lang auf, gleichzeitig ertönt ein akustisches Signal.
- Den persönlichen Code eingeben (min. 4, max. 12 Zeichen) und die Taste  drücken.
Auch die rote Led leuchtet 20 Sekunden auf .
- Innerhalb dieser 20 Sekunden nochmals den persönlichen Code eingeben und die Taste  drücken. Wenn die Speicherung des persönlichen Codes korrekt erfolgt ist, erlöschen die 2 Led .

ACHTUNG:

- FALLS JEDOCH DER GESPEICHERTE PERSÖNLICHE CODE BEI GESCHLOSSENER TÜR VERGESSEN WIRD, ES IST ERFORDERLICH, DEN FÜR DIE TRESORE ZUSTÄNDIGEN TECHNISCHEN KUNDENDIENST VON CISA ANZUFORDERN.**
- JEDE VON O.G. ANWEISUNGEN ABWEICHENDE BEDIENUNG WIRD DURCH EIN PERMANENTES ROTES LICHTSIGNAL UND EIN ZUSÄTZLICHES AKUSTISCHES SIGNAL MIT 2 SEKUNDEN DAUER ANGEZEIGT . IN DIESEM FALL IST DER JEWEILIGE VORGANG ZU WIEDERHOLEN.**
- SOLLTE WÄHREND DER EINGABE DES PERSÖNLICHEN CODES DIE ROTE LED AUFLEUCHTEN UND EIN SIGNAL ERTÖNEN, DIE BATTERIEN ENTNEHMEN UND WIEDER EINSETZEN. DIE CODESPEICHERUNG WIEDERHOLEN.**
- WENN SIE SICH NICHT ALLEIN AUF IHR GEDÄCHTNIS VERLASSEN, UND DIE KOMBINATION NOTIEREN WOLLEN, DARF DIESE GEDÄCHTNISSTÜTZE UNTER KEINEN UMSTÄNDEN ZU HAUSE AUFBEWAHRT WERDEN.**
- ÄNDERN SIE DIE KOMBINATION ÖFTER, UM ZU VERMEIDEN, DASS DIE FINGER AUF DEN AM HÄUFIGSTEN VERWENDETEN TASTEN SPUREN HINTERLASSEN.**
- STELLEN SIE SICHER, DASS SIE VON KEINEN FREMDEN DRITTEN BEOBACHTET WERDEN, WÄHREND SIE DIE KOMBINATION AN DER TASTATUR EINGEBEN.**
- ES EMPFIEHLT SICH, EINEN FÜR ANDERE PERSONEN SCHWER ENTSCHLÜSSELBAREN PERSÖNLICHEN CODE ZU SPEICHERN (SPEICHERN SIE ZUM BEISPIEL NICHT IHR AUTOKENNZEICHEN, GEBURTSDATUM USW.).**

SICHERUNGEN:

TIMER-BLOCKIERUNG DES TRESORS:

- Nach 3 Fehlversuchen durch Eingabe eines falschen Codes wird der Tresor 1 Minute lang blockiert (rote Led erleuchtet) und erkennt in dieser Zeit keine Eingaben.
- Nach der Blockierung erlischt die rote Led, es kann nun erneut die Eingabe des Codes erfolgen. Sollte es sich wiederum um den falschen Code handeln, wird der Tresor um eine weitere Minute blockiert usw., bis endlich der richtige Code zur Eingabe kommt. Daraufhin öffnet sich die Tür und bewirkt somit das Zurücksetzen des Blockierungszählers.

ANZEIGE BEI AUFBRUCHVERSUCHEN:

- Wenn bei Eingabe des richtigen Codes vor der grünen Led ebenfalls 1 Sekunde lang die rote Led aufleuchtet, so wird damit angezeigt, daß vorab ein Öffnungsversuch des Tresors mit falschem Code stattgefunden hat.

N.B.: Die Blockier- und Aufbruchanzeigen werden nur dann aktiviert, wenn für die Öffnungsversuche Codes mit min. 4 und max. 12 Zeichen verwendet wurden. Anderenfalls erfolgt keine Anzeige.

HINWEISE:

VERSORGUNG:

- Zur Tresorversorgung ausschließlich 4 Alkali-Stabbatterien zu je 1,5 V verwenden. Intern darf kein anderer Batteriehalter-Typ und keine 9-V-Batterie verwendet werden (nur für die externe Versorgung geeignet).
- Bei Einsatz gebrauchter Batterien bzw. einer geringeren Anzahl von Batterien oder solcher mit Kontakttoxikation usw. kann eine Störung des Tresorbetriebs auftreten.
- Den Tresor in diesem Fall nach den "GEBRAUCHSANWEISUNGEN" richtig versorgen.
- Die Batterien sollten mindestens einmal jährlich gewechselt werden.

ANZEIGE BATTERIE-ENTLADUNG:

- Der Tresorcomputer erkennt den Zustand der Batterie-Entladung und meldet rechtzeitig den kritischen Ladewert durch simultanes Aufleuchten der grünen und roten  Led beim Öffnen der Tür (nicht allein der grünen Led wie unter normalen Ladebedingungen).
- Nach dieser Meldung sind noch ungefähr 50 Öffnungen des Tresors möglich, bevor die Batterien restlos entladen sind.
- An dieser Stelle **müssen** die Batterien also gewechselt werden.

ELEKTRONIK-KOMPONENTEN:

- Die elektronischen Komponenten des Tresors sind durch hohe Zuverlässigkeit gekennzeichnet, dürfen aber auf keinen Fall mit Wasser, Putz, Zement u.ä. Mitteln in Berührung kommen. Dies bewirkt ihre unweigerliche Beschädigung.



WECHSEL DER BATTERIEN:

- Dieser Vorgang soll zwecks sicheren Betriebs stets **sämtliche** (4 1,5 V Alkali-Stabbatterien) Batterien betreffen. Der persönliche Code bleibt auch bei unversorgtem Tresor gespeichert und braucht daher nach Wechsel der Batterien nicht wieder programmiert zu werden.
- Im Anschluß an den Batteriewechsel sollte die Tresortür 2 bis 3 Mal geöffnet werden, um den ordnungsgemäßen Betrieb sicherzustellen.

EXTERNE VERSORGUNG:



- Für den Fall einer externen Tresorversorgung ist unbedingt und ausschließlich das beige stellte Kabel zu verwenden und an eine 9 V Alkali-Batterie anzuschließen. Nach Abnahme des Nylonstöpsels den Stift oben rechts in die Tastaturaufnahme einstecken. Der Einsatz anderer Versorgungssysteme könnte den Tresorcomputer ernsthaft beschädigen.

BETRIEBSSTÖRUNGEN

STÖRUNG	ABHILFE
<p>1. DIE TASTATUR BLEIBT BEI TASTENDRUCK STUMM.</p>	<ul style="list-style-type: none"> • Batterieanschluß überprüfen. • Batteriepolarität überprüfen (s. Einbaurichtung im Batteriefach). • Bleiben die ersten Prüfungen ergebnislos, den Tresor über das beige stellte Kabel mit neuer 9-V-Batterie extern versorgen und den Tastaturbetrieb kontrollieren.
<p>2. BEIM ÖFFNEN LEUCHTET DIE GRÜNE LED AUF, ES IST ABER KEINE KNOPFDREHUNG MÖGLICH .</p>	<ul style="list-style-type: none"> • Eine durch die im Tresor verstaute(n) Wertgegenstände ggf. behinderte Türöffnung überprüfen. • Mit neuen Batterien extern versorgen und Öffnungsversuch wiederholen.
<p>3. DER TRESOR SPEICHERT NICHT DEN PERSÖNLICHEN CODE.</p>	<ul style="list-style-type: none"> • Anschluß und Polarität der Batterien überprüfen. • Die anleitungsgemäße Ausführung des Speichervorgangs überprüfen. • Bei der Speicherung des persönlichen Codes sind zwei Eingaben erforderlich, die erste zur Einrichtung des Codes und die zweite zur Bestätigung (s. Anleitungen). • Bleibt die Störung bestehen, den Vorgang überprüfen und ggf. die Batterien wechseln.
<p>4. ES LEUCHTEN GLEICHZEITIG DIE GRÜNE UND ROTE LED AUF .</p> <ul style="list-style-type: none"> • Versorgung überprüfen. 	<ul style="list-style-type: none"> • Die Batterien wechseln.

Die aufgeführten Produkte beinhalten allesamt die in der technischen Beschreibung der CISA S.p.A. Kataloge genannten Eigenschaften und sind ausschließlich für den darin angegebenen Bestimmungszweck zu verwenden. CISA S.p.A. garantiert nur die ausdrücklich bezeichneten Leistungen und Eigenschaften. Bei besonderen Sicherheitserfordernissen wird dem Anwender empfohlen, sich zur Beratung über das jeweils geeignete Modell an den Händler bzw. Installateur oder direkt an CISA S.p.A. zu wenden.

ΕΙΣΑΓΩΓΗ:

- Το πληκτρολόγιο είναι τύπου ηλεκτροφωτισμένο μεμβράνης με 12 πλήκτρα: (βλέπε εικ. 1) με την πίεση κάθε πλήκτρου ακούγεται ένα ακουστικό σήμα.
 - 10 πλήκτρα με αριθμούς από το 0 έως το 9 και 26 γράμματα.
 - Ο δυνατός αριθμός των συνδυασμών είναι 1.111.111.110.000
 - Το πλήκτρο "enter"  για την επιβεβαίωση του κωδικού που εισάγατε.
 - Το πλήκτρο "clear"  για τη διαγραφή όλων των ψηφίων που έχετε ήδη εισάγει.
- Όλα τα χρηματοκιβώτια χορηγούνται με κωδικό λειτουργίας "555555".

Εικ. 1

ΕΙΣΟΔΟΣ ΓΙΑ
ΕΞΩΤΕΡΙΚΗ ΤΡΟΦΟΔΟΣΙΑ

ΦΩΤ. ΕΝΔΕΙΞΗ



ΕΓΚΑΤΑΣΤΑΣΗ:









- Σε περίπτωση τσίχου, το χρηματοκιβώτιο πρέπει να παραμείνει με την πόρτα ανοιχτή τουλάχιστον για 2/4 ημέρες.
- Μετά την εγκατάσταση του χρηματοκιβωτίου βάλτε 4 αλκαλικές μπαταρίες των 1,5V στην ειδική υποδοχή στην πίσω πλευρά της πόρτας (εικ. 2), (χρησιμοποιείτε μόνο αλκαλικές μπαταρίες).
- Μετά την εγκατάσταση αλλάξτε τον κωδικό εισάγοντας τον προσωπικό σας κωδικό ακολουθώντας με προσοχή τις "ΟΔΗΓΙΕΣ ΧΡΗΣΗΣ".

ΟΔΗΓΙΕΣ ΧΡΗΣΗΣ:

ΣΤΑΔΙΟ 1

ΚΑΤΑΧΩΡΗΣΗ ΣΤΗ ΜΝΗΜΗ ΤΟΥ ΠΡΟΣΩΠΙΚΟΥ ΚΩΔΙΚΟΥ

ΑΥΤΗ Η ΕΝΕΡΓΕΙΑ ΠΡΕΠΕΙ ΝΑ ΓΙΝΕΙ ΜΕ ΤΗΝ ΠΟΡΤΑ ΑΝΟΙΚΤΗ.

- Εφοδιαστείτε με ένα μολύβι (που θα χρησιμοποιήσετε για να πιέσετε το κουμπί μηδενισμού).
 - α) Γυρίστε το πόμολο προς τ' αριστερά ώστε να βγάλετε τους πύρους.
 - β) Πληκτρολογήστε τον κωδικό "555555" και πατήστε το πλήκτρο . Η πράσινη φωτεινή ένδειξη ανάβει για 10 δευτ. .
 - γ) Εντός 10 δευτ. πατήστε το κουμπί μηδενισμού στην πίσω πλευρά της πόρτας, χρησιμοποιώντας το πίσω μέρος ενός μολυβιού (βλέπε εικ. 3). Θα ενεργοποιηθεί το ακουστικό σήμα και η πράσινη ένδειξη για 20 δευτ.  .
 - δ) Εντός 20 δευτ. πληκτρολογήστε τον προσωπικό κωδικό (min. 4, max. 12 χαρακτήρες) και πατήστε το πλήκτρο . Ανάβει και η κόκκινη φωτ. ένδειξη για 20 δευτ.  .
 - ε) Εντός 20 δευτ. πληκτρολογήστε ξανά τον προσωπικό σας κωδικό και πατήστε το πλήκτρο . Αν έγινε η καταχώρηση στη μνήμη, οι 2 φωτεινές ενδείξεις θα σβήσουν .

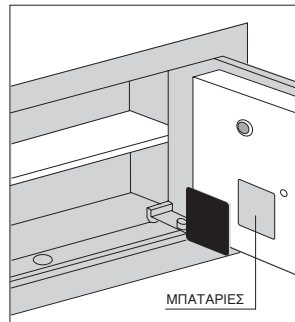

Εικ. 2



ΣΤΑΔΙΟ 2

ΕΛΕΓΧΟΣ ΚΑΤΑΧΩΡΗΣΗΣ ΣΤΗ ΜΝΗΜΗ ΤΟΥ ΠΡΟΣΩΠΙΚΟΥ ΚΩΔΙΚΟΥ

ΑΥΤΗ Η ΕΝΕΡΓΕΙΑ ΠΡΕΠΕΙ ΝΑ ΓΙΝΕΙ ΜΕ ΤΗΝ ΠΟΡΤΑ ΑΝΟΙΚΤΗ.

- α) Πληκτρολογήστε τον προσωπικό κωδικό και πατήστε το πλήκτρο . Η πράσινη φωτ. ένδειξη ανάβει για 10 δευτ.  : **χρόνος για την είσοδο των πύρων με τη χρήση του πόμολου.**
- β) Βάλτε μέσα τους πύρους με τη χρήση του πόμολου.
- γ) Για να είσαστε βέβαιοι ότι θυμάστε τον προσωπικό σας κωδικό, επαναλάβετε πολλές φορές τη διαδικασία ανοίγματος.

Εικ. 3

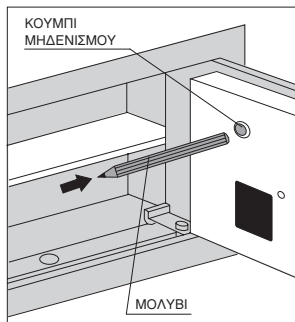

ΣΤΑΔΙΟ 3

ΚΛΕΙΣΙΜΟ ΤΗΣ ΠΟΡΤΑΣ:

- α) Αφαιρέστε τη νάλιν τάπα ασφαλείας που φράζει μία από τις τρύπες του στομιού.
- β) Πλησιάστε την πόρτα στο σώμα του χρηματοκιβωτίου και γυρίστε το πόμολο προς τ' αριστερά μέχρι να επιτύχετε το κλείσιμο.

ΣΤΑΔΙΟ 4**ΑΝΟΙΓΜΑ ΤΗΣ ΠΟΡΤΑΣ:**

α) Πιέστε ένα οποιοδήποτε πλήκτρο πάνω στο πληκτρολόγιο. Το πληκτρολόγιο φωτίζεται.

β) Πληκτρολογήστε τον προσωπικό κωδικό και πιέστε το πλήκτρο  .

Ανάβει το πράσινο led για 10 δευτ.  : ((**ωφέλιμος χρόνος για το άνοιγμα της πόρτας**)).

γ) Αποσύρατε τους πείρους γυρίζοντας το πόμολο δεξιόστροφα.

ΠΡΟΣΟΧΗ: σε περίπτωση χρήσης σε επαρκώς φωτισμένους χώρους, είναι δυνατό να αγνοήσετε το στάδιο α) και να περάσετε απευθείας στην πληκτρολόγηση του προσωπικού κωδικού (στάδιο β).

ΑΚΥΡΩΣΗ ΤΟΥ ΠΡΟΣΩΠΙΚΟΥ ΚΩΔΙΚΟΥ:



Σε περίπτωση που, με την πόρτα ανοικτή, ξεχάσετε τον κωδικό ανοίγματος είναι δυνατόν να καταχωρήσετε στη μνήμη ένα νέο κωδικό με τον εξής τρόπο:

α) Πατήστε τουλάχιστον ένα πλήκτρο από 0 έως 9.



β) Πατήστε το κουμπί μηδενισμού εντός 20 δευτ. από το πάτημα του πρώτου πλήκτρου: θα ανάψει η πράσινη φωτεινή ένδειξη για 20 δευτ. ακολουθούμενη από ένα ακουστικό σήμα.

γ) Πληκτρολογήστε τον προσωπικό σας κωδικό (min. 4, max. 12 χαρακτήρες) και πατήστε το πλήκτρο  .

Ανάβει και η κόκκινη φωτεινή ένδειξη για 20 δευτ.  .

δ) Εντός 20 δευτ. πληκτρολογήστε ξανά τον προσωπικό σας κωδικό και πατήστε το πλήκτρο  . Αν έγινε η καταχώρηση στη μνήμη, οι 2 φωτεινές ενδείξεις θα σβήσουν  .

ΠΡΟΣΟΧΗ:

- ΣΕ ΠΕΡΙΠΤΩΣΗ ΠΟΥ, ΜΕ ΤΗΝ ΠΟΡΤΑ ΚΛΕΙΣΤΗ, ΞΕΧΑΣΕΤΕ ΤΟΝ ΚΑΤΑΧΩΡΗΜΕΝΟ ΠΡΟΣΩΠΙΚΟ ΚΩΔΙΚΟ, ΠΡΕΠΕΙ ΥΠΟΧΡΕΩΤΙΚΑ ΝΑ ΑΠΕΥΘΥΝΘΕΙΤΕ ΣΤΟ ΣΕΡΒΙΣ ΧΡΗΜΑΤΟΚΙΒΩΤΙΩΝ CISA.
- ΟΠΟΙΑΔΗΠΟΤΕ ΕΝΕΡΓΕΙΑ ΜΗ ΣΥΜΦΩΝΗ ΜΕ ΤΙΣ ΠΑΡΑΠΑΝΩ ΟΔΗΓΙΕΣ ΕΠΙΣΗΜΑΙΝΕΤΑΙ ΜΕ ΤΟ ΑΝΑΜΜΑ ΤΗΣ ΚΟΚΚΙΝΗΣ ΦΩΤΕΙΝΗΣ ΕΝΔΕΙΞΗΣ ΚΑΙ ΑΚΟΛΟΥΘΕΙ ΕΝΑ ΑΚΟΥΣΤΙΚΟ ΣΗΜΑ 2 ΔΕΥΤ.  , ΣΕ ΑΥΤΗ ΤΗΝ ΠΕΡΙΠΤΩΣΗ ΕΠΑΝΑΛΑΒΑΤΕ ΤΗΝ ΕΝΕΡΓΕΙΑ ΠΟΥ ΚΑΝΑΤΕ.
- ΑΝ ΚΑΤΑ ΤΗΝ ΚΑΤΑΧΩΡΗΣΗ ΣΤΗ ΜΝΗΜΗ ΤΟΥ ΠΡΟΣΩΠΙΚΟΥ ΚΩΔΙΚΟΥ ΑΝΑΨΕΙ ΚΑΙ Η ΚΟΚΚΙΝΗ ΦΩΤΕΙΝΗ ΕΝΔΕΙΞΗ ΣΥΝ ΕΝΑ ΑΚΟΥΣΤΙΚΟ ΣΗΜΑ, ΠΡΕΠΕΙ ΝΑ ΒΓΑΛΕΤΕ ΚΑΙ ΝΑ ΞΑΝΒΑΛΕΤΕ ΤΙΣ ΜΠΑΤΑΡΙΕΣ. ΕΠΑΝΑΛΑΒΑΤΕ ΤΗ ΔΙΑΔΙΚΑΣΙΑ ΚΑΤΑΧΩΡΗΣΗΣ ΣΤΗ ΜΝΗΜΗ.
- ΑΝ ΔΕΝ ΕΧΕΤΕ ΚΑΛΗ ΜΝΗΜΗ ΚΑΙ ΘΕΛΕΤΕ ΝΑ ΣΗΜΕΙΩΣΕΤΕ ΤΟ ΣΥΝΔΥΑΣΜΟ, ΜΗΝ ΤΟΝ ΦΥΛΑΞΕΤΕ ΣΤΟ ΣΠΙΤΙ.
- ΑΛΛΑΖΕΤΕ ΣΥΧΝΑ ΤΟ ΣΥΝΔΥΑΣΜΟ, ΩΣΤΕ ΤΑ ΧΕΡΙΑ ΣΑΣ ΝΑ ΜΗΝ ΑΦΗΣΟΥΝ ΣΗΜΑΔΙΑ ΠΑΝΩ ΣΤΑ ΠΛΗΚΤΡΑ ΠΟΥ ΧΡΗΣΙΜΟΠΟΙΟΥΝΤΑΙ ΠΕΡΙΣΣΟΤΕΡΟ.
- ΟΤΑΝ ΕΙΣΑΓΕΤΕ ΤΟ ΣΥΝΔΥΑΣΜΟ ΣΤΟ ΠΛΗΚΤΡΟΛΟΓΙΟ, ΒΕΒΑΙΩΘΕΙΤΕ ΟΤΙ ΚΑΝΕΙΣ ΔΕΝ ΜΠΟΡΕΙ ΝΑ ΤΟΝ ΔΕΙ.
- ΣΥΝΙΣΤΑΤΑΙ ΝΑ ΚΑΤΑΧΩΡΕΙΤΕ ΤΟΝ ΜΝΗΜΗ ΕΝΑΝ ΠΡΟΣΩΠΙΚΟ ΚΩΔΙΚΟ ΔΥΣΚΟΛΟ ΓΙΑ ΤΟΥΣ ΑΛΛΟΥΣ (Π.Χ. ΜΗ ΧΡΗΣΙΜΟΠΟΙΕΙΤΕ: ΑΡΙΘΜΟ ΚΥΚΛΟΦΟΡΙΑΣ, ΗΜΕΡΟΜΗΝΙΑ ΓΕΝΝΗΣΗΣ, ΚΛΠ.).

ΑΣΦΑΛΕΙΕΣ:**ΜΠΛΟΚΑΡΙΣΜΑ ΤΟΥ ΧΡΗΜΑΤΟΚΙΒΩΤΙΟΥ ΜΕ ΧΡΟΝΟΔΙΑΚΟΠΤΗ:**

- Μετά από 3 προσπάθειες εισαγωγής λανθασμένων κωδικών, επέρχεται το μπλοκάρισμα του χρηματοκιβωτίου με χρονοδιακόπτη (επισημαίνεται από την κόκκινη φωτεινή ένδειξη) και για 1 λεπτό το χρηματοκιβώτιο δεν δέχεται καμιά άλλη εντολή.
- Στο τέλος του μπλοκαρίσματος, η κόκκινη φωτεινή ένδειξη σβήνει και είναι δυνατόν να εισάγετε εκ νέου τον κωδικό που αν είναι λανθασμένος, ξαναμπλοκάρει το χρηματοκιβώτιο για άλλο ένα λεπτό κ.ο.κ., μέχρις ότου εισαχθεί ο σωστός κωδικός που σας επιτρέπει το άνοιγμα της πόρτας και ταυτόχρονα μηδενίζει τον μετρητή μπλοκαρίσματος.

ΣΗΜΑ ΑΘΕΜΙΤΗΣ ΕΠΕΜΒΑΣΗΣ:

- Αν εισάγοντας το σωστό συνδυασμό, πριν από την πράσινη φωτεινή ένδειξη ενεργοποίησης ανοίγματος, ανάψει για 1 δευτ. η κόκκινη φωτεινή ένδειξη, σημαίνει ότι προηγουμένως έγινε μια προσπάθεια ανοίγματος με λάθος κωδικό.

ΣΗΜ.: Τα σήματα μπλοκαρίσματος και αθέμιτης επέμβασης, ενεργοποιούνται μόνο αν οι προσπάθειες ανοίγματος γίνουν εισάγοντας κωδικούς που αποτελούνται από 4 έως 12 ψηφία. Σε αντίθετη περίπτωση τίποτα δεν επισημαίνεται.

ΠΡΟΕΙΔΟΠΟΙΗΣΕΙΣ:**ΤΡΟΦΟΔΟΣΙΑ:**

- Για την εσωτερική τροφοδοσία χρησιμοποιείτε μόνο 4 λεπτές αλκαλικές μπαταρίες των 1,5 V. Μη χρησιμοποιείτε, από το εσωτερικό, κανενός άλλου τύπου πακέτο μπαταριών ούτε την μπαταρία των 9 V (κατάλληλη μόνο για εξωτερική τροφοδοσία).
- Σε περίπτωση που χρησιμοποιηθούν μεταχειρισμένες μπαταρίες ή λιγότερες μπαταρίες από τις προβλεπόμενες, μπαταρίες με οξειδωμένες επαφές κλπ., μπορεί να προκύψει μια γενική ελαττωματική λειτουργία του χρηματοκιβωτίου (κόκκινη φωτεινή ένδειξη αναμμένη και ακουστικό σήμα).
- Επακούλθως πρέπει να φροντίσετε για τη σωστή τροφοδοσία του χρηματοκιβωτίου σύμφωνα με τις "ΟΔΗΓΙΕΣ ΧΡΗΣΗΣ".
- Συνιστάται η αντικατάσταση των μπαταριών τουλάχιστον 1 φορά το χρόνο.

ΕΠΙΣΗΜΑΝΣΗ ΕΚΦΟΡΤΙΣΜΕΝΩΝ ΜΠΑΤΑΡΙΩΝ:

- Ο κομπιούτερ του χρηματοκιβωτίου αναγνωρίζει τις εκφορτισμένες μπαταρίες όταν η τιμή φόρτισης πλησιάζει στο κρίσιμο σημείο. Αυτό το σήμα δίνεται με το ταυτόχρονο άναμμα της πράσινης και της κόκκινης φωτεινής ένδειξης  (στη θέση της πράσινης όταν οι μπαταρίες είναι φορτισμένες) κατά το άνοιγμα.
- Από αυτή τη στιγμή και μετά μπορείτε να κάνετε περίπου 50 ανοίγματα πριν εξαντληθούν εντελώς οι μπαταρίες.
- **Επομένως** είναι απαραίτητη η αντικατάσταση των μπαταριών.

ΗΛΕΚΤΡΟΝΙΚΑ ΕΞΑΡΤΗΜΑΤΑ:

- Τα ηλεκτρονικά εξαρτήματα του χρηματοκιβωτίου είναι εξαιρετικά αξιόπιστα αλλά πρέπει με κάθε τρόπο να αποφεύγετε να έρθουν σε επαφή με νερό, σοβά, τσιμέντο, κλπ. γιατί μπορεί να υποστούν ανεπανόρθωτη βλάβη.



ΑΝΤΙΚΑΤΑΣΤΑΣΗ ΜΠΑΤΑΡΙΩΝ:

- Όταν αντικαθιστάτε τις μπαταρίες πρέπει να τις αντικαθιστάτε **όλες** (4 αλκαλικές μπαταρίες του 1,5V) για να έχετε μια σωστή λειτουργία. Ο κωδικός παραμένει καταχωρημένος ακόμα και κατά τη διακοπή της τροφοδοσίας, επομένως μετά την αντικατάσταση δεν είναι απαραίτητο να εισάγετε ξανά τον προσωπικό κωδικό.
- Αφού αντικαταστήσετε τις μπαταρίες συνιστάται να κάνετε 2-3 δοκιμές ανοίγματος με την πόρτα ανοικτή για να ελέγξετε τη σωστή σύνδεση των μπαταριών.

ΕΞΩΤΕΡΙΚΗ ΤΡΟΦΟΔΟΣΙΑ:

- Σε περίπτωση που είναι απαραίτητη η εξωτερική τροφοδοσία του χρηματοκιβωτίου πρέπει να χρησιμοποιήσετε αποκλειστικά το καλωδιάκι που χορηγείται συνδεδεοντάς το σε μια αλκαλική μπαταρία 9 V. Βάλτε το φιν στην ειδική θέση που βρίσκεται πάνω δεξιά από το πληκτρολόγιο, αφού αφαιρέσετε το νάλον καπάκι. Η χρήση άλλου τύπου τροφοδοσίας θα μπορούσε να προξενήσει σοβαρή ζημιά στον κομπιούτερ του χρηματοκιβωτίου.

ΠΙΘΑΝΑ ΠΡΟΒΛΗΜΑΤΑ ΛΕΙΤΟΥΡΓΙΑΣ

ΠΡΟΒΛΗ	ΛΥΣΗ
1. ΤΟ ΠΛΗΚΤΡΟΛΟΓΙΟ ΔΕΝ ΕΚΠΕΜΠΕΙ ΚΑΝΕΝΑ ΗΧΟ ΟΤΑΝ ΠΑΤΑΤΕ ΤΑ ΠΛΗΚΤΡΑ.	<ul style="list-style-type: none"> • Ελέγξτε την τροφοδοσία. • Βεβαιωθείτε ότι η θήκη μπαταριών είναι συνδεδεμένη. • Ελέγξτε τη σωστή πολικότητα των μπαταριών (η διάταξη αναγράφεται στη θήκη). • Αν οι πρώτες δοκιμές δεν έχουν αποτέλεσμα τροφοδοτήστε από έξω, χρησιμοποιώντας το καλωδιάκι που παρέχεται, τη λειτουργία του πληκτρολογίου με μια καινούργια μπαταρία 9 V.
2. ΚΑΤΑ ΤΟ ΑΝΟΙΓΜΑ ΑΝΑΒΕΙ Η ΠΡΑΣΙΝΗ ΦΩΤΕΙΝΗ ΕΝΔΕΙΞΗ ΑΛΛΑ ΔΕΝ ΜΠΟΡΕΙΤΕ ΝΑ ΓΥΡΙΣΕΤΕ ΤΟ ΠΟΜΟΛΟ  .	<ul style="list-style-type: none"> • Βεβαιωθείτε ότι η πόρτα δεν σπρώχνεται προς τα έξω από αντικείμενα που υπάρχουν μέσα στο χρηματοκιβώτιο. • Τροφοδοτήστε από έξω με καινούργιες μπαταρίες και προσπαθήστε να το ανοίξετε ξανά.
3. ΤΟ ΧΡΗΜΑΤΟΚΙΒΩΤΙΟ ΔΕΝ ΚΑΤΑΧΩΡΕΙ ΣΤΗ ΜΝΗΜΗ ΤΟΝ ΠΡΟΣΩΠΙΚΟ ΚΩΔΙΚΟ.	<ul style="list-style-type: none"> • Ελέγξτε τη σύνδεση των μπαταριών και την πολικότητα. • Βεβαιωθείτε ότι κάνετε σωστά την ενέργεια σύμφωνα με τις οδηγίες. • Υπενθυμίζουμε ότι η καταχώρηση στη μνήμη του προσωπικού κωδικού απαιτεί 2 επακόλουθες πληκτρολογήσεις, η 1η για την εισαγωγή και η 2η για τον έλεγχο (βλέπε οδηγίες). • Αν το πρόβλημα συνεχιστεί, ελέγξτε και ενδεχομένως αντικαταστήστε τις μπαταρίες.
4. ΑΝΑΒΕΙ ΤΑΥΤΟΧΡΟΝΑ Η ΠΡΑΣΙΝΗ ΚΑΙ Η ΚΟΚΚΙΝΗ ΦΩΤΕΙΝΗ ΕΝΔΕΙΞΗ  .	<ul style="list-style-type: none"> • Αντικαταστήστε τις μπαταρίες.

Τα παραπάνω προϊόντα είναι εφοδιασμένα με όλα τα χαρακτηριστικά που αναφέρονται στην τεχνική περιγραφή των καταλόγων CISA S.p.A. και συνιστώνται μόνο για τις χρήσεις που διευκρινίζονται εκεί. Η εταιρεία CISA δεν εγγυάται καμιά επίδοση ή τεχνικό χαρακτηριστικό που δεν αναφέρεται ρητά. Για ειδικές απαιτήσεις ασφαλείας, ο χρήστης παρακαλείται να απευθυνθεί στο κατάστημα πώλησης ή στον εγκαταστάτη των προϊόντων αυτών, ή απευθείας στην CISA, οι οποίοι θα σας συστήσουν το πιο κατάλληλο μοντέλο ανάλογα με τις απαιτήσεις του Πελάτη.